

Máy rửa chén đĩa

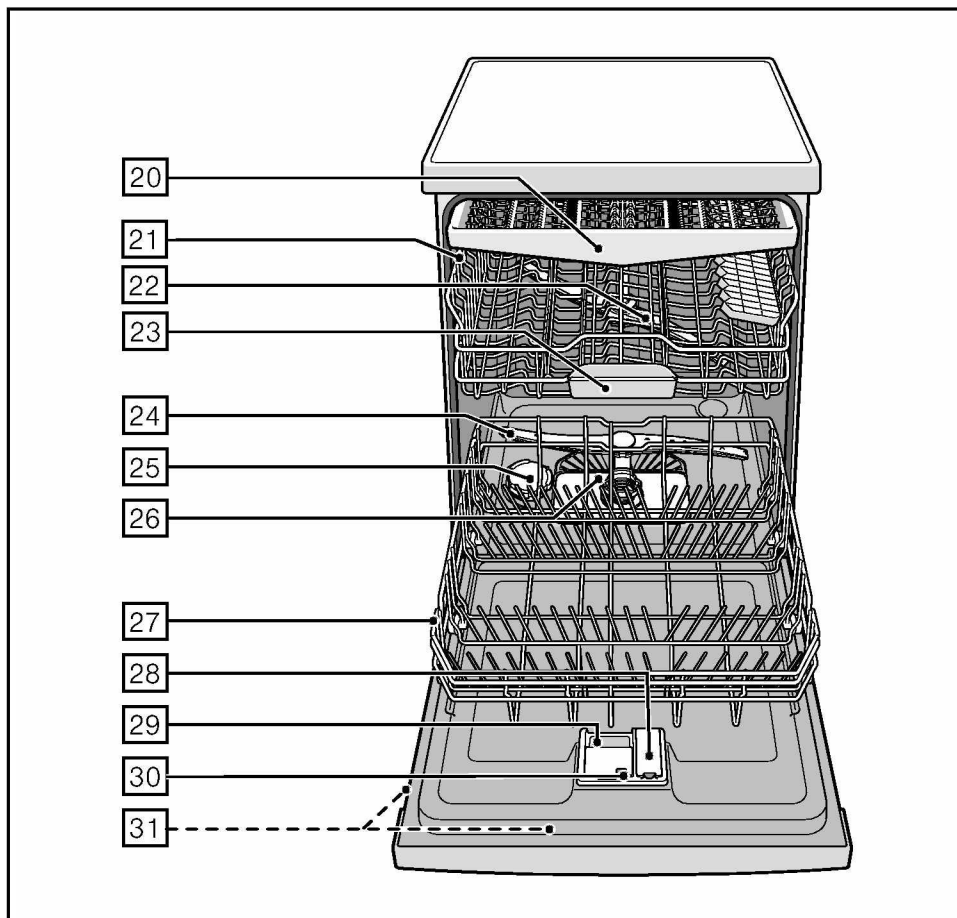

Hướng dẫn sử dụng

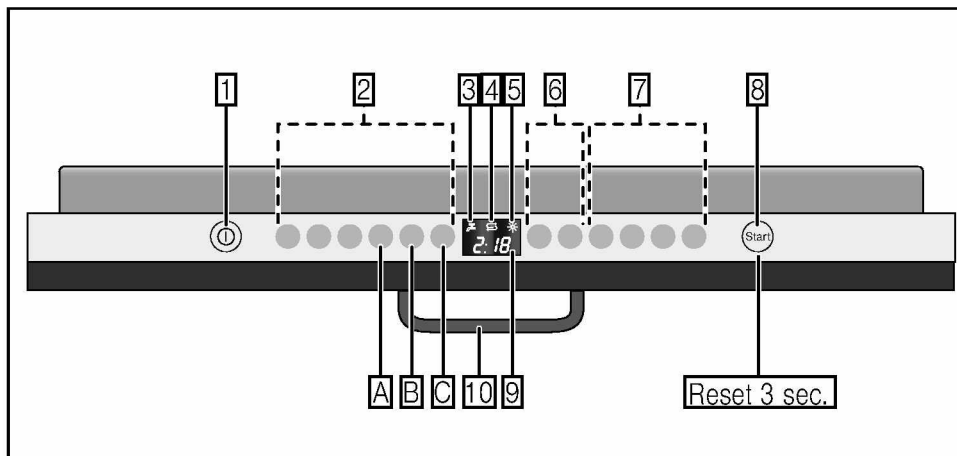

Mục lục

Chỉ dẫn an toàn	4	Rửa chén đĩa	16
Vận chuyển	4	Số liệu chương trình	16
Lắp đặt	4	Cảm biến nước	16
Sử dụng hàng ngày	4	Bật thiết bị lên	16
Trẻ em và thiết bị	4	Xuất hiện đốm sáng khi chương trình đang hoạt động	17
Khóa trẻ em (khóa cửa thiết bị)	4	Hiển thị thời gian rửa còn lại	17
Hư hỏng	4	Chương trình hẹn giờ	17
Vứt bỏ thiết bị cũ	4	Kết thúc chương trình rửa	18
Làm quen với thiết bị của bạn	5	Tắt máy tự động sau khi kết thúc chương trình	18
Bảng điều khiển	5	Tắt máy	18
Các thành phần bên trong máy	5	Ngắt chương trình rửa	19
Tổng quan về menu	5	Hủy bỏ chương trình rửa (Reset)	19
Điều chỉnh giá trị hệ thống làm mềm nước	6	Thay đổi chương trình	19
Cài đặt	6	Sấy mạnh	19
Bảng giá trị độ cứng của nước	6	Vệ sinh và bảo dưỡng thiết bị	20
Muối đặc biệt S	7	Kiểm tra tổng thể tình trạng máy	20
Sử dụng muối đặc biệt	7	Muối đặc biệt và nước trợ xả	20
Chất tẩy rửa có thành phần muối	7	Bộ lọc	20
Tắt chỉ báo hết muối/hệ thống làm mềm nước	7	Các cánh tay bơm	21
Nước trợ xả *	8	Xử lý sự cố	21
Cài đặt lượng nước trợ xả	8	Bơm nước thải	22
Tắt chỉ báo hết nước trợ xả	8	... khi bật thiết bị lên	22
Các vật dụng cần rửa	9	... thay đổi các cài đặt	22
Không phù hợp	9	... trên thiết bị	22
Nguyên nhân gây hư hỏng vật dụng và đồ thủy tinh	9	... trong quá trình rửa	23
Cho đồ rửa vào máy rửa chén đĩa	9	... đối với đồ rửa	23
Lấy đồ rửa ra khỏi máy	9	Dịch vụ chăm sóc khách hàng	24
Tách và ly thủy tinh	10	Lắp đặt	25
Các loại nôi niêu xoong chảo	10	Chỉ dẫn an toàn	25
Ngăn chứa dao kéo	10	Vận chuyển	25
Các thanh gài gấp xuống được	11	Thông số kỹ thuật	26
Móc giữ các đồ vật nhỏ	11	Lắp đặt	26
Chất tẩy rửa	12	Kết nối đường thoát nước	26
Cho chất tẩy rửa vào	12	Kết nối đường cấp nước	26
Chất tẩy rửa tổng hợp	13	Kết nối đường cấp nước nóng	27
Tổng quan về các chương trình	14	Kết nối nguồn điện	27
Lựa chọn chương trình	14	Tháo gỡ thiết bị	27
Thông tin về kiểm tra so sánh thiết bị	14	Vận chuyển thiết bị	28
TurboSpeed 20 min	15	Bảo vệ chống sương giá (lấy hết đồ rửa trong máy ra)	28
Các lựa chọn mở rộng	16	Xử lý rác thải	28
Rửa nhanh	16	Bao bì đóng gói	28
Nửa tải	16	Thiết bị cũ	28
Diệt khuẩn	16		
Mạnh mẽ	16		
Sấy mạnh	16		

Chỉ dẫn an toàn

Vận chuyển

- Kiểm tra bao bì và máy rửa chén ngay sau khi vận chuyển. Không được bật thiết bị khi có bất cứ sự nghi ngờ hư hỏng nào. Hãy liên hệ với nhà cung cấp.
- Hãy loại bỏ bao bì đóng gói theo cách thân thiện với môi trường.
- Không được để trẻ em chơi với các bao bì đóng gói để tránh bị ngạt thở do các hộp và tấm phim có thể bị gập lại.

Lắp đặt

Đọc kỹ mục "Lắp đặt" để lắp đặt và kết nối thiết bị đúng cách.

Sử dụng hàng ngày

- Thiết bị này chỉ được sử dụng trong gia đình và được thiết kế cho mục đích: rửa các loại chén đĩa tại nhà.
- Cả người lớn và trẻ em nếu họ không có khả năng vận hành một cách đúng đắn và an toàn do thể chất hoặc tinh thần không cho phép thì không được vận hành thiết bị này mà không có sự giám sát.
- Không tựa hoặc ngồi lên cánh cửa đang mở. Thiết bị có thể bị lật.
- Cần lưu ý rằng các thiết bị không có giá đỡ có thể bị lật nghiêng nếu những ngăn chứa bị quá tải.
- Không được bỏ thêm bất kỳ dung môi nào vào trong khoang rửa. Nguy cơ nổ!
- Mở cửa máy rửa chén đĩa cẩn thận khi máy đang hoạt động. Nước nóng có thể bắn ra ngoài.
- Để tránh bị thương như bị vấp vào máy, chỉ được mở máy rửa chén đĩa trong thời gian ngắn để cho đồ rửa vào hoặc lấy ra.
- Đọc và tuân theo các thông tin an toàn và hướng dẫn sử dụng chất tẩy rửa và các loại nước xả trên bao bì.



Chú ý

Các loại dao kéo và các vật dụng có đầu nhọn phải được đặt trong giỏ đựng dao kéo với đầu nhọn hướng xuống dưới hoặc ngang với giá để dao.

Trẻ em và thiết bị

- Hãy sử dụng khóa an toàn trẻ em, nếu có trang bị. Xem hướng dẫn cụ thể ở trong thư đính kèm.
- Không được để trẻ em chơi đùa hay sử dụng thiết bị này.
- Để các chất tẩy rửa và nước trợ xả tránh xa tầm tay trẻ em. Các chất này có thể gây bỏng ở miệng, ở cổ họng và ở mắt hoặc có thể gây ngạt thở.
- Giữ trẻ em tránh xa máy rửa chén đĩa đang mở. Nước trong khoang xả không phải nước uống và có thể có chất tẩy rửa còn dư.
Không để trẻ em thò tay vào ngăn đựng viên tẩy rửa [23], ngón tay nhỏ có thể bị kẹt vào trong khe.
- Nếu thiết bị được lắp đặt ngang tầm mắt, chú ý khi đóng cửa và mở cửa để trẻ em không bị kẹt hay bị va vào giữa cửa của thiết bị và cửa của hộc tủ phía dưới.

Khóa trẻ em (khóa cửa thiết bị) *

Xem hướng dẫn sử dụng khóa an toàn trẻ em ở trong thư đính kèm.

* tùy theo dòng sản phẩm.

Hư hỏng

- Chỉ có kỹ thuật viên đã qua đào tạo mới được sửa chữa thiết bị này. Trước khi sửa chữa, cần ngắt điện thiết bị. Rút phích cắm điện hoặc ngắt cầu giao điện. Khóa vòi cấp nước.

Vứt bỏ thiết bị cũ

- Phải vứt bỏ thiết bị không thể sử dụng được nữa để tránh các rủi ro sau này.
- Vứt bỏ thiết bị theo cách thân thiện với môi trường.

Cảnh báo

Trẻ em có thể bị nhốt trong thiết bị (nguy cơ ngạt thở) hoặc gặp phải những tình huống nguy hiểm khác. Vì vậy, đối với thiết bị không thể sử dụng nữa, hãy rút phích cắm ra, cắt đứt và vứt bỏ dây điện nguồn. Phá hủy cửa để cửa thiết bị để không thể đóng lại được nữa.

Làm quen với thiết bị của bạn

Những sơ đồ về bảng điều khiển và các thành phần bên trong của thiết bị được giữ trong phong bì ở phía trước máy.

Từng vị trí đều được chú thích rõ ràng.

Bảng điều khiển

- 1** Công tắc ON/ OFF
- 2** Nút lựa chọn chương trình **
- 3** Chỉ báo "Kiểm tra nguồn cấp nước"
- 4** Chỉ báo hết muối (cần đổ thêm vào)
- 5** Chỉ báo hết nước trợ xả (cần đổ thêm)
- 6** Chương trình hẹn giờ *
- 7** Các lựa chọn mở rộng **
- 8** Nút nhấn START (bắt đầu)
- 9** Màn hình hiển thị số
- 10** Tay nắm mở cửa.

* tùy theo dòng sản phẩm

** số ký hiệu tùy theo dòng sản phẩm

Các thành phần bên trong máy

- 20** Ngăn chứa dao kéo
- 21** Rổ đựng phía trên
- 22** Cánh tay bơm phía trên
- 23** Ngăn hứng chất tẩy rửa dạng viên.
- 24** Cánh tay bơm phía dưới.
- 25** Ngăn chứa muối đặc biệt
- 26** Bộ lọc
- 27** Rổ đựng phía dưới
- 28** Ngăn chứa nước trợ xả.
- 29** Ngăn chứa chất tẩy rửa.
- 30** Khóa ngăn chứa chất tẩy rửa.
- 31** Bảng thông số kỹ thuật

Tổng quan về menu

Xem các cài đặt cụ thể ở từng chương .

H Độ cứng của nước *H:00 - H:07*

d Sấy mạnh *d:00 - d:01*

r Nước trợ xả *r:00 - r:06*

R Nước nóng *R:00 - R:01*

b Tiếng vù vù khi kết thúc chương trình *b:00 - b:03*

P Ngắt điện tự động *P:00 - P:02*

! Sáng lên khi chương trình đang hoạt động *!:00 - !:01*

Điều chỉnh giá trị hệ thống làm mềm nước

Để cho kết quả rửa tốt nhất, cần sử dụng nước mềm. Đó là loại nước chứa thành phần khoáng thấp, nếu không sẽ tạo ra vôi trắng bám trên vật dụng và các ngăn chứa bên trong thiết bị.

Nước máy có độ Clarke trên 9° (trong bảng giá trị cài đặt là H:01) phải được làm mềm. Nước được làm mềm với muối (muối tái sinh) trong hệ thống làm mềm nước của máy rửa chén đĩa. Chế độ cài đặt và lượng muối cần thiết sẽ tùy thuộc vào độ cứng của nước máy (xem bảng)

Cài đặt

Có thể cài đặt lượng muối thêm vào từ H:00 đến H:07.

Không cần thiết thêm muối nếu giá trị cài đặt là H:00.

- Xác định độ cứng của nước máy. Hỏi công ty cấp nước công cộng của bạn để biết độ cứng của nước.
- Có thể xem giá trị được cài đặt ở bảng giá trị độ cứng của nước.
- Mở cửa thiết bị
- Bật thiết bị lên bằng công tắc ON/OFF 1.
- Giữ nút chương trình A và nhấn nút START 8 cho đến khi H:0.... xuất hiện trên màn hình số.
- Thả tay ra khỏi 2 nút nhấn.
- Đèn LED của nút A nhấp nháy và cài đặt mặc định H:04 hiển thị trên màn hình hiển thị số 9.

Thay đổi cài đặt.

- Nhấn nút chương trình C.
- Mỗi lần nhấn nút, giá trị cài đặt sẽ tăng lên một mức; khi giá trị đến mức H:07, màn hình hiển thị sẽ trở về mức H:00 (tắt).
- Nhấn nút START 8.
- Cài đặt bạn chọn đã được lưu.
- Đóng cửa máy.

Bảng giá trị độ cứng của nước

Giá trị độ cứng của nước °clarke	Độ cứng	mmol/l	Cài đặt nhà máy
0-8	mềm	0-1.1	H:00
9-10	mềm	1.2-1.4	H:01
11-12	trung	1.5-1.8	H:02
13-15	trung	1.9-2.1	H:03
16-20	trung	2.2-2.9	H:04
21-26	cứng	3.0-3.7	H:05
27-38	cứng	3.8-5.4	H:06
39-62	cứng	5.5-8.9	H:07

Muối đặc biệt

Sử dụng muối đặc biệt

Luôn đổ muối vào thiết bị ngay trước khi khởi động thiết bị để lượng muối bị tràn ra ngoài được rửa sạch ngay và tránh ăn mòn buồng súc rửa.

- Xoay mở nắp ngăn chứa muối 

- Đổ nước vào buồng rửa (điều này chỉ cần thiết khi thiết bị hoạt động lần đầu tiên)

- Sau đó đổ muối rửa chén đĩa vào (không dùng muối ăn hoặc muối hạt).

Nước rửa sẽ được xả ra ngoài.

Ngay khi chỉ báo hết muối  sáng lên, hãy đổ đầy muối vào ngăn chứa.

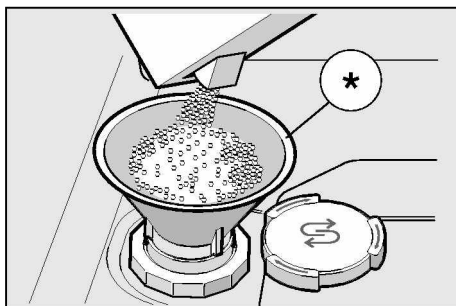

* tùy theo dòng sản phẩm.

Chất tẩy rửa có thành phần muối

Nếu sử dụng chất tẩy rửa tổng hợp có chứa thành phần muối, thường thì muối có thể không cần phải sử dụng đối với nước rửa có độ cứng lên đến 21° dH (37° fH, 26° Clarke, 3,7 mmol/l). Nếu độ cứng nước trên 21° dH, phải dùng muối đặc biệt.

Tắt chỉ báo hết muối/hệ thống làm mềm nước

Nếu chỉ báo hết muối  bị hư (ví dụ khi sử dụng chất tẩy rửa tổng hợp có chứa muối), thì đèn chỉ báo cần phải tắt đi.

- Tuân theo chỉ dẫn về "Điều chỉnh giá trị hệ thống làm mềm nước" và cài đặt giá trị về mức *H:00*.

Hệ thống làm mềm nước và chỉ báo hết muối đã được tắt.

Chú ý

- Tuyệt đối không được đổ chất tẩy rửa vào ngăn chứa muối để tránh làm hỏng hệ thống làm mềm nước.
- Để tránh cho ngăn chứa bị ăn mòn, luôn luôn nên đổ đầy muối vào ngăn chứa ngay trước khi bật máy lên.

Nước trợ xả *

Khi chỉ báo hết nước trợ xả [5] sáng lên, vẫn còn nước trợ xả đủ dùng cho 1-2 lần rửa nữa. Nên đổ đầy nước trợ xả.

Nước trợ xả cần thiết cho các vật dụng không có vết bẩn hoặc ly chén thủy tinh sạch. Chỉ sử dụng nước trợ xả cho thiết bị rửa chén đĩa dùng trong gia đình.

Chỉ sử dụng chất tẩy rửa tổng hợp có thành phần chất trợ xả cho nước có độ cứng lên đến 21° dH (37° fH, 26° Clarke, 3,7 mmol). Nếu độ cứng nước trên 21° dH, phải dùng nước trợ xả.

- Mở ngăn chứa nước trợ xả [28] bằng cách bấm và nhấc cái gạt trên nắp đậy của ngăn này.

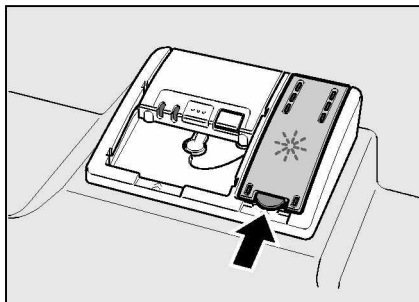

- Cần thận đổ nước trợ xả vào ngăn chứa đến vạch mức cao nhất (max)

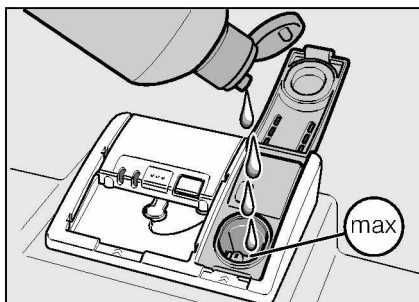

- Đậy nắp ngăn chứa nước trợ xả, nghe tiếng "click" là đã đóng khít.
- Lau sạch nước trợ xả tràn ra trong khi đổ bằng vải thấm nước để tránh sự hình thành bọt dư trong lần rửa kế tiếp.

Cài đặt lượng nước trợ xả

Có thể cài đặt lượng nước trợ xả từ r:00 đến r:05. Cài đặt mặc định là r:05.

Không thay đổi lượng nước trợ xả trừ khi có vết đốm thì sẽ phải giảm lượng nước trợ xả; hay tăng lượng nước trợ xả nếu xuất hiện vết nước trên vật dụng.

- Mở cửa máy.
- Bật thiết bị bằng công tắc ON/OFF [1].
- Giữ nút chương trình [A] và nhấn nút START [8] cho đến khi H:0.... hiển thị trên màn hình số.
- Thả tay ra khỏi 2 nút nhấn.

Đèn LED của nút [A] nhấp nháy và màn hình số [9] hiển thị cài đặt mặc định là H:04.

- Nhấn nút chương trình [A] cho đến khi giá trị cài đặt mặc định r:05 hiển thị trên màn hình số [9].

Để thay đổi cài đặt.

- Nhấn nút chương trình [C].
Mỗi lần nhấn nút, giá trị cài đặt sẽ tăng lên một mức; khi giá trị đạt đến mức r:06, màn hình hiển thị sẽ nhảy về mức r:00 (tắt).
- Nhấn nút START [8].
Giá trị cài đặt đã được lưu.
- Đóng cửa máy.

Tắt chỉ báo hết nước trợ xả

Nếu chỉ báo đồ thêm nước trợ xả [5] bị hồng (ví dụ khi sử dụng chất tẩy rửa tổng hợp có thành phần trợ xả) thì đèn chỉ báo cần phải tắt đi.

- Tuân theo chỉ dẫn "Cài đặt lượng nước trợ xả" và cài đặt giá trị về r:00.

Chỉ báo hết nước trợ xả [5] đã được tắt.

Các vật dụng cần rửa

Không phù hợp

- Dao kéo và các vật dụng làm bằng gỗ.
- Ly thủy tinh có họa tiết trang trí mỏng, đồ thủ công và các đồ cổ. Những họa tiết trang trí của những vật dụng này không thích hợp để rửa bằng máy rửa chén đĩa.
- Các vật dụng bằng nhựa không chịu nhiệt.
- Các vật dụng bằng đồng hoặc bằng thiếc.
- Các vật dụng bị dính vết bẩn của tro tàn, sáp, dầu mỡ bôi trơn hoặc mực.

Những vật dụng làm bằng nhôm và bạc dễ bị phai màu khi rửa thường xuyên trong thiết bị. Thậm chí một vài loại thủy tinh như đồ pha lê có thể trở nên mờ đục sau nhiều lần rửa.

Nguyên nhân gây hư hỏng vật dụng và đồ thủy tinh:

- Quá trình sản xuất thủy tinh và loại thủy tinh.
- Thành phần hóa học của chất tẩy rửa.
- Nhiệt độ của nước trong chế độ cài đặt

Khuyến cáo:

- Chỉ rửa đồ thủy tinh và đồ sứ bằng máy rửa chén đĩa nếu nó được nhà sản xuất ký hiệu cụ thể là không chịu tác động của máy rửa chén.
- Sử dụng chất tẩy rửa an toàn.
- Lấy đồ thủy tinh và dao kéo ra khỏi thiết bị ngay khi chương trình kết thúc.

Cho đồ rửa vào máy rửa chén đĩa

- Loại bỏ các mảnh lớn thức ăn dư thừa trước khi cho chén đĩa vào thiết bị. Không cần rửa vật dụng dưới vòi nước chảy trước khi cho chúng vào thiết bị.
- Lưu ý khi đặt vật dụng vào trong khoang rửa:
 - phải xếp chắc chắn tránh bị lật nghiêng.
 - hướng miệng của vật dụng xuống dưới
 - xếp riêng các vật dụng có cạnh cong hoặc có răng cưa riêng sang một góc để nước có thể chảy qua và không đọng lại.
 - đồ rửa không làm cản trở vòng quay của 2 cánh tay bơm [22] và [24].

Không nên rửa các vật dụng có kích thước nhỏ trong thiết bị vì chúng có thể bị rơi ra khỏi rổ.

Lấy đồ rửa ra khỏi máy

Lấy đồ rửa ở rổ bên dưới ra trước và sau đó là rổ phía trên để tránh nước nhỏ giọt từ rổ trên vào chén đĩa trong rổ bên dưới.

Các vật dụng còn nóng sẽ dễ vỡ! Do đó, khi chương trình kết thúc, để chén đĩa nguội hoàn toàn rồi mới lấy ra.

Tách và ly thủy tinh

Rổ đựng phía trên **21**

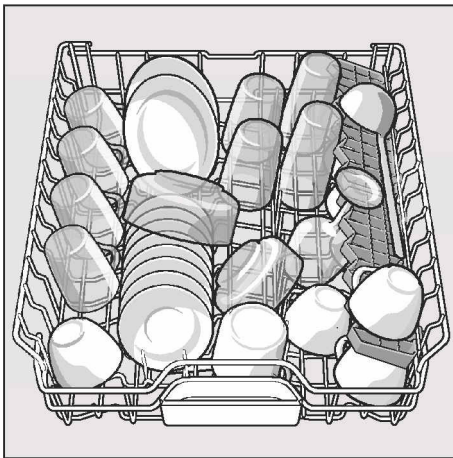

Các loại nồi niêu xoong chảo

Rổ đựng phía dưới **27**

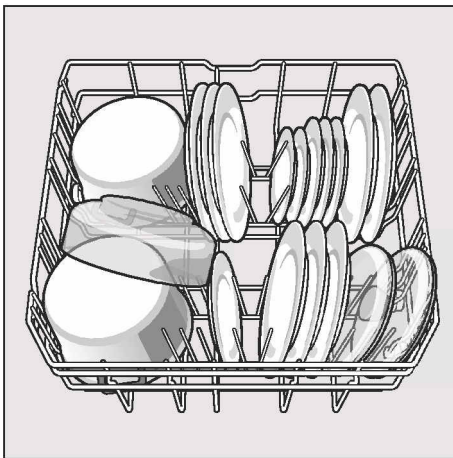

Các lời khuyên

Đối với các đồ rửa bị bẩn nhiều (xoong, nồi, chảo...) nên đặt ở rổ đựng phía dưới. Vì áp lực nước phun mạnh hơn ở phía dưới sẽ rửa sạch hơn.

Các lời khuyên

Bạn có thể tham khảo và download miễn phí những cách tốt nhất để sắp xếp đồ rửa vào máy sao cho hợp lý nhất và một số mẹo vặt khác trên website của chúng tôi. Địa chỉ website ở mặt sau của hướng dẫn này.

Ngăn chứa dao kéo

Xếp dao kéo vào ngăn đựng **20** như minh họa trong hình vẽ. Sắp xếp đồ dùng theo thứ tự để dễ dàng lấy ra khỏi máy sau khi rửa.

Có thể tháo ngăn chứa dao kéo ra.

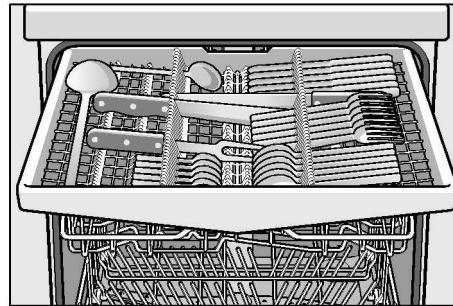

Các thanh gài gấp xuống được *

* tùy theo dòng sản phẩm.

Có thể gấp các thanh ray xuống để xếp thêm chảo/nồi, chén đĩa và ly thủy tinh.

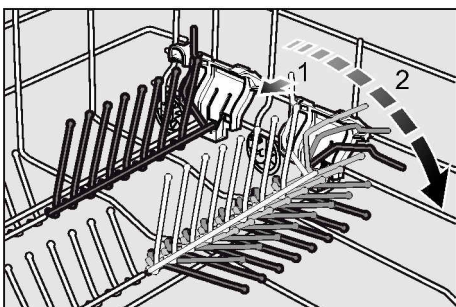

Móc giữ các đồ vật nhỏ *

* tùy theo dòng sản phẩm

Các vật dụng bằng nhựa nhẹ như cốc, nắp... có thể được giữ bởi các móc như trong hình vẽ.

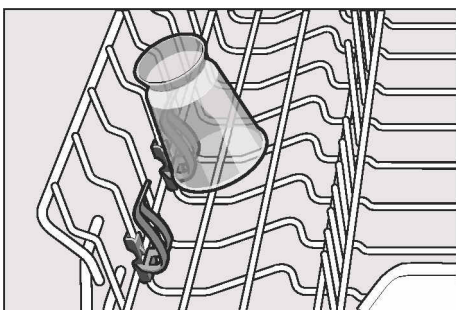

Điều chỉnh độ cao của rổ đựng

Độ cao của rổ đựng phía trên [21] có thể được điều chỉnh ở 3 mức để tạo ra nhiều khoảng trống hơn cho rổ đựng phía trên hoặc phía dưới.

Chiều cao của thiết bị: 81,5cm

	Rổ đựng phía trên	Rổ đựng phía dưới
Mức cao tối đa 1 Ø	16 cm	30 cm
Mức cao tối đa 2 Ø	18,5 cm	27,5 cm
Mức cao tối đa 3 Ø	21 cm	25 cm

Chiều cao của thiết bị: 86,5 cm

	Rổ đựng phía trên	Rổ đựng phía dưới
Mức cao tối đa 1 Ø	18cm	33 cm
Mức cao tối đa 2 Ø	20.5cm	30,5 cm
Mức cao tối đa 3 Ø	23cm	28 cm

- Kéo rổ đựng phía trên [21] ra ngoài.
- Để **hạ thấp** rổ xuống, nhấn cần bên trái rồi phải phía ngoài rổ xuống đồng thời dùng tay giữ chặt hai mép trên của rổ để tránh rổ bất ngờ bị rơi xuống.

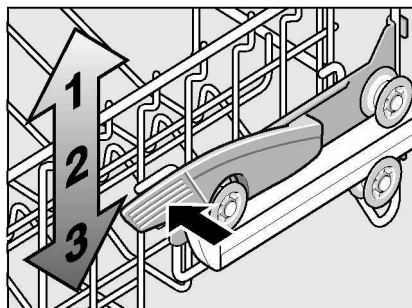

- Để **nâng** rổ lên, dùng tay giữ chặt hai mép bên của rổ và nhấc nó lên.
- Trước khi gài rổ vào vị trí cũ, kiểm tra chắc chắn chiều cao hai bên rổ phải **bằng nhau**. Nếu không sẽ không thể đóng cửa máy và tay bơm phía trên sẽ không thể kết nối với vòng tuần hoàn nước.

Chất tẩy rửa

Có thể dùng chất tẩy rửa dạng viên, bột hoặc lỏng nhưng không nên dùng nước rửa chén đĩa. Lượng các chất tẩy rửa dạng lỏng và bột có thể tùy chỉnh theo mức độ dơ của vật dụng. Chất tẩy dạng viên có chứa đủ thành phần hoạt tính thích hợp cho tất cả các công việc tẩy rửa. Các chất tẩy rửa hoạt tính, cải tiến có công thức thường ít kiềm với enzym và phốt phát kiềm thấp. Phốt phát kết dính vôi trong nước. Enzim sẽ bề gây kết cấu tinh bột và loại bỏ protein. Chất tẩy rửa không chứa phốt phát ít được sử dụng vì khả năng kết dính vôi yếu và cần phải dùng với lượng cao hơn mới có hiệu quả. Để loại bỏ các vết bẩn bám màu như trà, nước cốt cà chua, nên dùng chất tẩy có gốc ôxi.

Lưu ý:

Để đảm bảo hiệu quả rửa tối ưu, nên tuân thủ theo hướng dẫn ghi trên bao bì chất tẩy rửa!

Nếu bạn cần thêm thông tin, hãy liên hệ nhà sản xuất chất tẩy rửa.



Cảnh báo

Đọc và tuân theo các quy định an toàn và hướng dẫn sử dụng chất tẩy rửa và các loại nước trợ xả trên bao bì thiết bị.

Cho chất tẩy rửa vào

- Nếu ngăn chứa chất tẩy rửa [29] đóng, nhấn khóa [30] để mở.

Chỉ đổ chất tẩy rửa vào ngăn chứa khô ráo [29] (nhét viên tẩy rửa theo chiều dọc, không nhét phần góc) .

Lượng dùng: xem hướng dẫn in trên bao bì sản phẩm.

Ngăn chứa chất tẩy rửa [29] được chia theo từng mức giúp bạn đổ đúng lượng chất tẩy rửa dạng bột hoặc dạng lỏng.

Thông thường 20 ml - 25 ml là đủ cho các vết bẩn thông thường. Nếu sử dụng chất tẩy rửa dạng viên, chỉ cần một viên là đủ

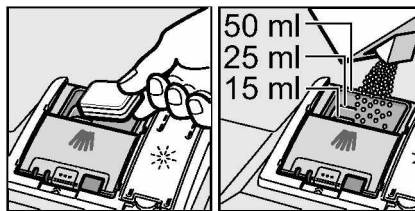

- Đóng ngăn chứa chất tẩy rửa lại bằng cách trượt nó lên phía trên cho đến khi khóa được gài khít lại dễ dàng.

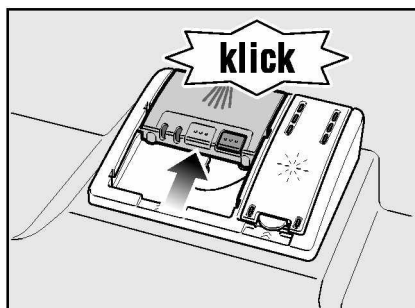

Ngăn chứa chất tẩy rửa sẽ tự động mở vào thời điểm thích hợp tùy thuộc vào chương trình được cài đặt. Chất tẩy dạng bột và dạng lỏng được bỏ vào trong thiết bị và sẽ tan ra ngay, còn chất tẩy rửa dạng viên sẽ rơi xuống thiết bị và sẽ tan ra ở đây.

Một số mẹo sử dụng

Nếu vật dụng chỉ hơi bẩn, chỉ cần sử dụng chất tẩy rửa ít hơn chỉ định là đủ.

Có thể mua trực tuyến các chất tẩy rửa và các sản phẩm cùng loại qua website của chúng tôi hoặc qua trung tâm chăm sóc khách hàng (xem ở trang sau)

Chất tẩy rửa tổng hợp

Ngoại trừ các chất tẩy rửa thông thường (đơn thuần), một số chất tẩy rửa có thêm các chức năng khác. Những sản phẩm này không chỉ là chất tẩy rửa mà còn chứa chất có thể thay thế muối và nước trợ xả (3 trong 1), tùy thuộc vào tính kết hợp (4 trong 1, 5 trong 1...) với các thành phần bổ sung khác như nước bảo vệ kính hoặc chất vệ sinh thép không gỉ. Chất tẩy rửa tổng hợp chỉ sử dụng cho nước có độ cứng cụ thể (thường là 21 °dH). Nếu trên mức đó cần phải thêm muối đặc biệt và nước trợ xả.

Ngay khi chất tẩy rửa tổng hợp được sử dụng, chương trình rửa sẽ tự động được điều chỉnh để đảm bảo kết quả rửa và sấy tốt nhất.



Chú ý





- **Không** đặt các vật dụng có kích thước nhỏ vào ngăn hứng chất tẩy rửa dạng viên [23]; vì sẽ hạn chế sự hòa tan hoàn toàn của viên tẩy rửa.
- Nếu bạn muốn bỏ thêm đồ rửa vào máy sau khi chương trình đã bắt đầu, **không** dùng khay hứng chất tẩy rửa dạng viên [23] làm tay nắm cho rõ đưng phía trên. Viên tẩy rửa có thể vẫn còn ở đó và chưa tan hết.

Lưu ý

- Bạn sẽ có kết quả sấy và rửa tối ưu bằng cách chỉ sử dụng chất tẩy rửa thông thường và dùng thêm muối và nước trợ xả.
- Nếu chương trình hoạt động ngắn, các chất tẩy rửa dạng viên có thể chưa phát huy hết tác dụng do chưa tan hết và còn đọng lại trong khoang rửa. Do đó chúng tôi khuyên bạn nên sử dụng chất tẩy rửa dạng bột trong những chương trình ngắn như thế này.
- Các chương trình tăng cường (đối với một số dòng sản phẩm) chỉ cần một viên là đủ. Khi sử dụng chất tẩy rửa dạng bột, bạn có thể đổ một ít chất tẩy rửa vào mặt trong của cửa máy.
- Ngay cả khi đèn báo hết nước trợ xả và/hoặc đèn báo hết muối sáng lên, chương trình xả vẫn vận hành chính xác với chất tẩy rửa tổng hợp.
- Nếu dùng chất tẩy đưng trong bao bì hòa tan trong nước. Dùng tay khô giữ nó và bỏ vào ngăn chứa khô ráo, nếu không chất tẩy rửa sẽ bị bết dính.
- Nếu bạn chuyển từ dùng chất tẩy rửa tổng hợp sang chất tẩy rửa đơn thuần, đảm bảo rằng hệ thống làm mềm nước và lượng nước trợ xả được cài đặt đúng giá trị.

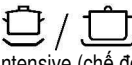
Tổng quan về các chương trình

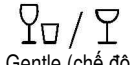
Số chương trình tối đa được minh họa trong phần này.
Xem trên bảng điều khiển để biết các chương trình mà máy bạn có.

Loại vật dụng	Độ dơ	Chương trình	Các lựa chọn mở rộng	Trình tự chương trình
Chảo và nồi, các vật dụng khó bề và dao kéo	bị cháy dính hoặc các vết bẩn bám khô khó rửa có chứa tinh bột và protein.	 Intensive (chế độ mạnh) 70°	tất cả	Rửa trước Rửa chính 70° Tráng qua Rửa lần cuối 65° Sấy khô
Bộ vật dụng và dao kéo hỗn hợp	Thực ăn thừa đã khô 1 phần, các thực phẩm còn thừa trong bữa ăn hàng ngày.	 Auto (chế độ tự động) 45° - 65°		Được tối ưu hóa tùy vào loại vết bẩn và trợ giúp của các bộ cảm biến
		 Eco (chế độ tiết kiệm) 50°		Rửa trước Rửa chính 50° Tráng qua Rửa lần cuối 65° Sấy khô
các vật dụng dễ vỡ, dao kéo, đồ nhựa và thủy tinh nhạy nhiệt	các thực phẩm tươi còn dư lại, dính nhẹ trên các vật dụng.	 Gentle (chế độ nhẹ) 40°	Sấy mạnh Giảm thời gian Nửa tải Sấy thêm	Rửa trước Rửa chính 40° Tráng qua Rửa lần cuối 55° Sấy khô
Bộ đồ ăn hỗn hợp và dao kéo		TurboSpeed (chế độ nhanh) 20 min	Sấy thêm	Rửa chính 50° - 60° Tráng qua Rửa lần cuối 55° - 65°
Tất cả loại vật dụng.	rửa nước lạnh, tráng qua	 (Rửa trước)	không	Rửa trước

Lựa chọn chương trình

Bạn có thể lựa chọn một chương trình thích hợp với loại đồ rửa và mức độ dơ.

Thông tin về kiểm tra so sánh thiết bị

Những điều kiện cho phần kiểm tra so sánh sẽ đáp ứng theo yêu cầu của bạn, chỉ cần gửi yêu cầu đến email: dishwasher@test-appliances.com.









Ghi rõ mã số máy (E-Nr.) và mã số lô sản xuất (FD) có trên bảng thông số kỹ thuật 31 ở cửa thiết bị.

TurboSpeed 20 min - chương trình rửa cực nhanh với chỉ một lần làm nóng trước

Chỉ cần làm nóng thiết bị một lần (khoảng 25 phút), sau đó bỏ đồ cần rửa vào và máy sẽ thực hiện nhiều lần rửa nhanh liên tục (mỗi lần 20 phút).

Lưu ý:

Các chất tẩy rửa dạng viên không thích hợp sử dụng chương trình này vì không thể tan hoàn toàn trong một thời gian ngắn. **Vui lòng đọc kỹ hướng dẫn sử dụng, các chương trình có thể không giống nhau.**

- Mở cửa máy.
- **Bật** máy lên bằng công tắc ON/OFF .
- Màn hình hiển thị chương trình lựa chọn trước đó sẽ nhấp nháy.
- Lựa chọn chương trình TurboSpeed 20 min.
H nhấp nháy trên màn hình số  (*H* = giai đoạn làm nóng)
- Nhấn nút START .
- Đóng cửa máy.
Giai đoạn làm nóng máy khi chưa bỏ đồ rửa vào sẽ bắt đầu. Đóm sáng ở phía sàn máy sẽ sáng lên. Nếu bỏ đồ rửa vào thiết bị trước giai đoạn làm nóng, khoảng thời gian làm nóng sẽ kéo dài hơn.
- Khi đóm sáng ở sàn máy nhấp nháy, mở cửa máy, ký hiệu  sáng lên trên màn hình hiển thị số  (*L* = cho đồ rửa vào).
- Bỏ đồ cần rửa vào máy và nhấn nút START  để bắt đầu rửa.
Thời gian rửa còn lại sẽ hiển thị trên màn hình số .
- Khi đóm sáng tắt, quá trình rửa đã hoàn tất.
- Mở cửa máy.
Ký hiệu  hiển thị trên màn hình số , lấy đồ rửa ra.
Lưu ý: Các đồ rửa vẫn còn nóng và dễ vỡ!

- Nếu cần rửa thêm, bỏ đồ rửa trở lại máy, nhấn nút START và đóng cửa.
- Nếu không cần rửa thêm, tắt công tắc ON/OFF  và đóng cửa lại.

Các lựa chọn mở rộng

* tùy theo dòng sản phẩm.

Có thể cài đặt các lựa chọn mở rộng với các nút .



Rửa nhanh *

Chức năng của Rửa nhanh (Express Wash) giúp giảm thời gian rửa từ 20% đến 50% tùy thuộc vào chương trình rửa được chọn lựa với kết quả rửa sạch hoàn hảo không thay đổi. Thời gian rửa thay đổi sẽ được hiển thị trên màn hình hiển thị số . Để đạt được kết quả rửa sạch hoàn hảo với thời gian giảm, thì lượng nước và công suất tiêu thụ sẽ tăng.



Nửa tải *

Nếu bạn chỉ rửa một ít đồ để rửa (chẳng hạn như ly thủy tinh, tách và đĩa), bạn có thể chọn chức năng "nửa tải". Chức năng này sẽ giúp bạn tiết kiệm được nước, năng lượng và thời gian. Bỏ ít chất tẩy rửa vào ngăn chứa hơn chương trình rửa thông thường.



Diệt khuẩn *

Nhiệt độ nước được tăng lên trong suốt quá trình rửa xả. Điều này sẽ làm tăng chức năng vệ sinh diệt khuẩn. Lựa chọn mở rộng này lý tưởng để rửa các vật dụng như thớt, bình sữa em bé.



Mạnh mẽ *

Hoàn hảo để rửa nhiều loại vật dụng nhờ tăng áp lực nước và nhiệt độ nước rửa. Hiệu quả rửa sẽ tốt hơn khi đặt chảo, nồi nấu nhiều ở rổ đựng phía dưới và các đồ vật bằng nhẹ ở rổ đựng phía trên. Áp lực phun ở rổ dưới được tăng cường, nhiệt độ rửa chỉ tăng nhẹ.



Sấy mạnh *

Nhiệt độ được tăng lên trong lần xả cuối và kéo dài thời gian sấy sẽ đảm bảo rằng ngay cả những vật dụng bằng nhựa cũng sẽ khô hơn. Năng lượng tiêu thụ tăng không đáng kể.

Rửa chén đĩa

Số liệu của chương trình

Số liệu của chương trình (công suất tiêu thụ) có trong phần tóm lược hướng dẫn. Các giá trị ghi trong bảng công suất là ở điều kiện rửa bình thường và độ cứng nước được cài đặt là $H:04$. Các nhân tố ảnh hưởng khác chẳng hạn như nhiệt độ nước hoặc áp suất dòng có thể gây ra chút sai lệch nhỏ.

Cảm biến nước *



* tùy theo dòng sản phẩm.

Cảm biến nước là một thiết bị đo quang học (thiết bị chắn sáng) để đo độ đục của nước rửa.

Cảm biến nước được sử dụng tùy theo từng chương trình. Nếu sử dụng cảm biến nước, nước rửa "sạch" có thể dùng cho lần rửa tiếp theo và lượng nước tiêu thụ sẽ giảm xuống khoảng 3-6 lít. Nếu hệ số đục nhiều hơn, nước rửa sẽ được xả ra ngoài và được thay bằng nước sạch. Với các chương trình tự động, nhiệt độ và thời gian rửa có thể điều chỉnh tùy vào mức độ bám bẩn.

Bật thiết bị lên



- Mở vòi nước hết cỡ.
- Mở cửa máy.
- Bật máy lên bằng công tắc ON/OFF .

Màn hình hiển thị chương trình được lựa chọn trước đó. Chương trình này vẫn ở chế độ được chọn nếu không nhấn nút . Khoảng thời gian chương trình mới được cài đặt sẽ nhấp nháy trên màn hình hiển thị số .

- Nhấn nút START .
- Đóng cửa máy.

Chương trình sẽ bắt đầu.

Chương trình TurboSpeed 20 min.

Khi nhấn nút START  lần đầu tiên, giai đoạn làm nóng (khoảng 25 phút không kể lần đầu) sẽ bắt đầu. Khi máy được mở, bỏ đồ rửa vào và nhấn nút START , giai đoạn rửa (khoảng 20 phút) sẽ bắt đầu khi cửa đóng.

Xuất hiện đèn sáng khi chương trình đang hoạt động *

* tùy theo dòng sản phẩm.

Khi chương trình đang hoạt động, một đèn sáng chiếu lên trên sàn phía dưới cửa của thiết bị. Không mở cửa cho đến khi đèn sáng đó tắt trên sàn.

Nếu lắp thiết bị ngang tầm mắt, bạn sẽ không nhìn thấy đèn sáng đó vì thanh ngang học tủ trước đựng thiết bị đã che đèn sáng khỏi tầm mắt bạn.

Chức năng này có thể được thay đổi như sau:

- Mở cửa máy.
- Bật máy lên bằng công tắc ON/OFF [1].
- Giữ nút chương trình [A] và nhấn nút START [8] cho đến khi ký hiệu H:00 xuất hiện trên màn hình số [9].
- Thả tay ra khỏi các nút nhấn. Đèn LED của nút [A] nhấp nháy và giá trị cài đặt mặc định H:04 hiển thị trên màn hình số [9].
- Nhấn nút chương trình [A] cho đến khi giá trị cài đặt nhà máy H:01 hiển thị trên màn hình số [9].

Thay đổi cài đặt.

- Nhấn nút [C], để tắt chức năng đi H:00 hoặc để mở chức năng lên H:01
- Nhấn nút START [8]. Giá trị cài đặt đã được lưu.
- Đóng cửa máy.

Áp dụng chức năng này cho chương trình TurboSpeed 20 min:

Trong suốt quá trình làm nóng, đèn sáng ở sàn máy sáng lên. Khi kết thúc giai đoạn làm nóng, đèn sáng đó sẽ nhấp nháy cho biết có thể mở cửa máy và bỏ đồ rửa vào. Khi máy khởi động lại và cửa đóng, đèn sáng đó sẽ lại sáng trong suốt giai đoạn rửa.

Hiển thị thời gian rửa còn lại

Khi lựa chọn chương trình, thời gian rửa còn lại sẽ hiển thị trên màn hình số [9].

Thời gian rửa được xác định căn cứ vào nhiệt độ nước, số lượng vật dụng phải rửa và mức độ bẩn. Do đó, thời gian rửa cho mỗi chương trình được lựa chọn sẽ khác nhau.

Chương trình hẹn giờ *

* tùy theo dòng sản phẩm.

Bạn có thể trì hoãn thời gian bắt đầu chương trình từ 1 giờ cho đến 24 giờ.

- Đóng cửa thiết bị lại.
 - Bật thiết bị bằng công tắc ON/OFF [1].
 - Nhấn nút [6] + cho đến ký hiệu H:01 xuất hiện trên màn hình hiển thị số [9].
 - Nhấn nút [6] + hoặc - cho đến khi màn hình hiển thị thời gian yêu cầu.
 - Nhấn nút START [8], chương trình hẹn giờ bắt đầu hoạt động.
 - Để xoá chương trình hẹn giờ, nhấn nút [6] + hoặc - cho đến khi H:00 hiển thị trên màn hình số [9].
- Trước khi chương trình bắt đầu, bạn có thể thay đổi chương trình đã chọn bất kỳ lúc nào.

Kết thúc chương trình rửa

Khi chương trình kết thúc, giá trị 0:00 sẽ xuất hiện trên màn hình hiển thị số [9].

Khi chương trình kết thúc, tín hiệu âm thanh cũng được phát ra. Chức năng này có thể được thay đổi như sau:

- Mở cửa máy.
- Bật máy lên bằng công tắt ON/OFF [1].
- Giữ nút chương trình [A] và nhấn nút START [8] cho đến khi H:04 hiển thị trên màn hình số.
- Thả tay ra khỏi các nút nhấn.
Đèn LED của nút [A] nhấp nháy và giá trị cài đặt mặc định H:04 xuất hiện trên màn hình hiển thị số [9].
- Nhấn nút chương trình [A] cho đến khi giá trị cài đặt mặc định b:02 xuất hiện trên màn hình hiển thị số [9].

Thay đổi cài đặt.

- Nhấn nút chương trình [C]. Mỗi lần nhấn nút, giá trị cài đặt sẽ tăng lên một mức; khi giá trị đến mức b:03, màn hình hiển thị sẽ nhảy sang mức b:00 (tắt).
- Nhấn nút START [8], giá trị cài đặt đã được lưu.
- Đóng cửa máy.

Áp dụng chức năng này cho chương trình TurboSpeed 20 min:

Chương trình này sẽ kết thúc khi bạn không muốn rửa thêm sau khi đèn sáng trên sàn máy nhấp nháy và bạn đã tắt thiết bị với công tắc ON/OFF [1].

Tắt máy tự động sau khi chương trình kết thúc *

* tùy theo dòng sản phẩm.

Để tiết kiệm năng lượng, máy rửa chén đĩa sẽ tự động tắt sau khi chương trình kết thúc được 1 phút (cài đặt mặc định)

Có thể điều chỉnh tắt máy tự động từ P:00 sang P:02.

P:00 Máy sẽ không tự động tắt.

P:01 Tắt sau 1 phút

P:02 Tắt sau 120 phút

- Mở cửa máy.
- Bật máy lên bằng công tắt ON/OFF [1].
- Giữ nút chương trình [A] và nhấn nút START [8] cho đến khi giá trị H:0... hiển thị trên màn hình số [9].
- Thả tay ra khỏi các nút nhấn.
Đèn LED của nút [A] nhấp nháy và cài đặt nhà máy H:04. hiển thị trên màn hình hiển thị số [9].
- Nhấn nút chương trình [A] cho đến khi giá trị cài đặt mặc định P:01 xuất hiện trên màn hình hiển thị số [9].

Thay đổi cài đặt.

- Nhấn nút chương trình [C].
Mỗi lần nhấn nút, giá trị cài đặt sẽ tăng lên một mức; khi giá trị đạt đến mức P:02, màn hình sẽ nhảy sang mức P:00 (tắt).
- Nhấn nút START [8].
Giá trị cài đặt đã được lưu.
- Đóng cửa máy.

Tắt máy

Sau khi chương trình đã kết thúc được một lúc.

- Mở cửa máy.
- Tắt máy bằng công tắt ON/OFF [1].
- Khóa vòi nước (không cần thiết nếu có lắp thiết bị Aqua-Stop).
- Lấy đồ rửa ra sau khi chúng đã nguội hoàn toàn.



Cảnh báo

Khi kết thúc chương trình, mở cửa ra hoàn toàn, không được mở hờ khi lấy toàn bộ vật dụng ra khỏi thiết bị. Hơi nước nóng thoát ra sẽ làm hỏng những mặt phẳng nhạy cảm với nhiệt.

Trong trường hợp chạy chương trình TurboSpeed 20 phút, tắt chương trình nếu không tiếp tục rửa nữa.

Ngắt chương trình rửa

- Mở cửa máy.
- Tắt máy bằng công tắc ON/OFF [1]. Đèn LED sẽ tắt. Chương trình được lưu lại.
Nếu cửa của thiết bị đã được mở (thiết bị này đã được kết nối nước ấm hoặc đã được gia nhiệt), đầu tiên hãy để cửa mở hé trong vài phút rồi đóng lại. Nếu không áp suất giảm sẽ làm cho cửa thiết bị bị bật mạnh và nước sẽ chảy ra ngoài.
- Để tiếp tục chương trình, bật lại thiết bị bằng công tắc ON/OFF [1].
- Đóng cửa máy.

Hủy bỏ chương trình rửa (Reset)

- Mở cửa máy.
- Nhấn và giữ nút START [8] khoảng 3 giây.
Màn hình số [9] hiển thị 0:0 !
- Đóng cửa máy.
Chương trình sẽ kéo dài thêm khoảng 1 phút. Sau đó 0:00 xuất hiện trên màn hình số [9].
- Mở cửa máy.
- Tắt máy bằng công tắc ON/OFF [1].
- Đóng cửa máy.

Thay đổi chương trình

Không thể thay đổi chương trình khi đã nhấn nút START [8].

Chỉ có thể sử dụng chức năng hủy bỏ chương trình (reset) nếu muốn thay đổi

Sấy mạnh

Tăng hiệu quả sấy nhờ tăng nhiệt độ nước trong lần rửa cuối. Thời gian rửa sẽ tăng lên nhưng không nhiều (nên cẩn thận đối với các vật dụng mỏng và dễ vỡ)

- Mở cửa máy.
- Bật máy bằng công tắc ON/OFF [1].
- Giữ nút chương trình [A] và nhấn nút START [8] cho đến khi H:0 xuất hiện trên màn hình hiển thị số [9].
- Thả tay ra khỏi các nút nhấn.
Đèn LED của nút [A] nhấp nháy và màn hình số [9] hiển thị cài đặt mặc định H:04.
- Nhấn nút chương trình [A] cho đến khi giá trị cài đặt mặc định 0:00 xuất hiện trên màn hình hiển thị số [9].

Thay đổi cài đặt.

- Nhấn nút [C] để bật chức năng sấy mạnh lên 0:0 ! hoặc để tắt chức năng này đi 0:00.
- Nhấn nút START [8].
Giá trị cài đặt đã được lưu lại.
- Đóng cửa máy.

Vệ sinh và bảo dưỡng thiết bị

Cần kiểm tra và bảo dưỡng thường xuyên để thiết bị luôn vận hành ở trạng thái tốt nhất giúp tiết kiệm thời gian và tránh các hỏng hóc, sự cố.

Kiểm tra tổng thể tình trạng máy

- Tra dầu cánh tay bơm và kiểm tra cặn vôi bám.

Nếu có cặn bám bám:

- Chỉ đổ chất tẩy rửa vào ngăn chứa chất tẩy rửa. Cho thiết bị chạy mà không đặt vật dụng cần rửa vào trong với nhiệt độ rửa ở mức cao nhất.

Chỉ vệ sinh thiết bị với chất tẩy rửa / chất vệ sinh thiết bị đặc biệt phù hợp với thiết bị này.

- Thường xuyên dùng khăn ẩm để vệ sinh đệm cửa.

Không sử dụng thiết bị vệ sinh bằng hơi nước để vệ sinh máy rửa chén đĩa. Nhà sản xuất không chịu trách nhiệm cho các hư hỏng liên quan.

Thường xuyên dùng khăn ẩm để vệ sinh mặt trước của thiết bị và bảng điều khiển; chỉ cần sử dụng một ít nước và nước vệ sinh là đủ. Tuyệt đối không được dùng miếng xốp có mặt nhám hoặc chất tẩy rửa có tính ăn mòn vì nó có thể làm xước những bề mặt.

Thiết bị bằng thép không gỉ: Để tránh ăn mòn, tuyệt đối không được dùng miếng xốp hay lau chùi nhiều lần trước lần sử dụng đầu tiên.



Cảnh báo

Không được dùng chất tẩy rửa clo hóa gia dụng. Rất độc hại cho sức khỏe!

Muối đặc biệt và nước trợ xả

- Kiểm tra bộ chỉ báo [4] và [5]. Thêm muối/nước trợ xả khi cần.

Bộ lọc

Bộ lọc [26] dùng để ngăn các vật lạ kích thước lớn trong nước xả rửa không rơi vào đường ống bơm nước. Những vật lạ này đôi khi làm tắc nghẽn bộ lọc.

Hệ thống lọc bao gồm có bộ lọc thô, lọc mịn phẳng nhấn và một lọc nhỏ.

- Sau mỗi lần rửa, kiểm tra xem bộ lọc có bị kẹt vật lạ hay không.
- Xoay và gỡ hệ thống lọc ra ngoài.

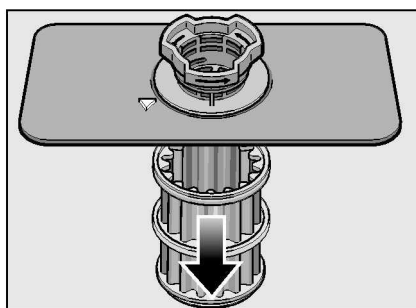
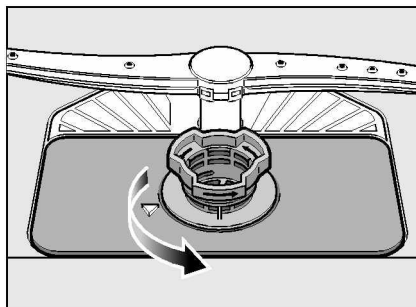

- Rửa sạch những chất còn bám lại dưới vòi nước chảy.
- Lắp lại hệ thống lọc theo trình tự các bước ngược lại khi tháo ra sao cho đầu mũi tên đối xứng với nhau trước khi đóng hệ thống lọc lại.

Các cánh tay bơm

Cặn vôi và cặn bẩn trong nước rửa có thể làm nghẹt các lỗ phun và kết cấu bạc đạn của cánh tay bơm [22] và [24].

- Kiểm tra đầu ra của các lỗ phun trên cánh tay bơm xem có gì bị tắc nghẽn không
- Xoay cánh tay bơm phía trên [22] để lấy ra.
- Kéo cánh tay bơm phía dưới [24] hướng lên để lấy nó ra.

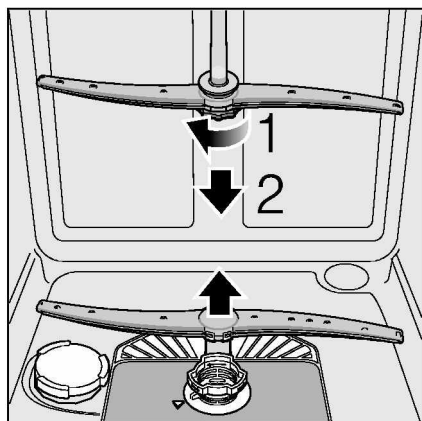

- Vệ sinh sạch các cánh tay bơm dưới vòi nước chảy.
- Gắn lại các cánh tay bơm vào đúng vị trí

Xử lý sự cố

Phần lớn những sự cố xảy ra hàng ngày trong quá trình vận hành thiết bị đều có thể tự sửa được tại nhà. Điều này giúp khắc phục sự cố nhanh chóng để tiếp tục sử dụng thiết bị. Dưới đây là các hướng dẫn giúp bạn hiểu được nguyên nhân và đưa ra các biện pháp hữu hiệu để giải quyết các lỗi này.

Lưu ý:

Nếu máy bị dừng khi đang rửa hoặc không khởi động mà không rõ nguyên nhân, trước tiên, hãy chạy Hủy bỏ chương trình rửa (Reset).

(Tham khảo phần "Rửa chén đĩa")



Cảnh báo

Nếu tín hiệu báo lỗi (E:01 đến E:30) xuất hiện trên màn hình số luôn phải ngắt thiết bị với nguồn điện và khóa vòi nước lại.

Bạn có thể tự mình khắc phục một vài sự cố (xem mô tả lỗi dưới đây). Đối với các lỗi nào bạn không thể tự khắc phục được, hãy liên hệ trung tâm chăm sóc khách hàng và nên cho chúng tôi biết mã lỗi E:XX.



Cảnh báo

Luôn ghi nhớ rằng việc sửa chữa chỉ nên được thực hiện bởi các kỹ thuật viên được đào tạo. Nếu cần thay thế linh kiện, nên sử dụng hàng chính hãng. Sửa chữa không hợp lý hay sử dụng linh kiện không phải chính hãng có thể gây ra hư hỏng và rủi ro cho người sử dụng.

Bơm nước thải

Các mảng lớn thức ăn dư thừa trong nước rửa không được bộ lọc giữ lại có thể sẽ làm tắt nghẽn bơm nước thải. Nước rửa do đó không được bơm ra ngoài và lấp đầy bộ lọc. Trong trường hợp này nên:

- Ngắt nguồn điện thiết bị.
- Tháo bộ lọc [26] ra ngoài.
- Múc hết nước ra, có thể dùng miếng xốp để thấm nước nếu cần thiết.
- Dùng thìa cạy nắp đáy của bơm lên cho đến khi nghe tiếng click (như minh họa trong hình vẽ), sau đó nắm cái vành của nó kéo hướng lên trên cho đến khi nó bật lại thì kéo nó ra phía trước.

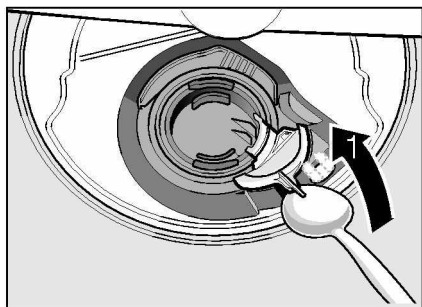

- Kiểm tra khoang bên trong và loại bỏ các vật lạ.
- Đặt nắp trở vào vị trí, nhấn xuống cho đóng khít lại.

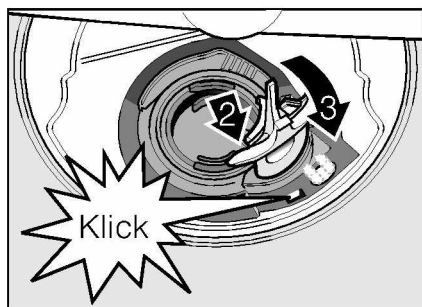

- Gắn bộ lọc vào vị trí.

... khi bật thiết bị lên

Thiết bị không khởi động

- Cầu chì chính bị ngắt.
- Chưa cắm phích cắm điện.
- Cửa thiết bị chưa đóng khít chặt.

... thay đổi các cài đặt

Khi chương trình đã bắt đầu, không thể thay đổi cài đặt.

- Nếu nhấn sai nút chọn chương trình, hủy bỏ chương trình (xem phần "hủy bỏ chương trình (reset) và khởi động máy lại từ đầu).
- Bạn không cần đợi đến khi chương trình kết thúc.

.....trên thiết bị

Cánh tay bơm phía dưới quay rất chậm.

- Cánh tay bơm bị nghẹt.

Khó mở cửa *

- Khóa an toàn trẻ em đang được kích hoạt. Xem hướng dẫn tắt khóa an toàn trẻ em trong thư đính kèm ở phía sau.
* tùy theo dòng sản phẩm.

Không thể đóng cửa được.

- Cửa đang được cài đặt khóa. Đóng cửa thật mạnh để mở khóa.

Không thể đóng nắp đáy ngăn chứa tẩy rửa.

- Ngăn chứa chất tẩy rửa bị đầy quá hoặc bị nghẹt do chất tẩy rửa còn thừa lại.

Chất tẩy rửa còn thừa lại bám trong ngăn chứa.

- Ngăn chứa bị ẩm khi đổ chất tẩy rửa vào.

Chỉ báo "kiểm tra nguồn nước cấp" [3] sáng lên.

- Vòi cấp nước chưa mở
- Nguồn cấp nước bị ngắt.

Ống cấp nước bị xoắn lại.

- **Bộ lọc trong hệ thống cấp nước bị tắc**
 - Tắt thiết bị và rút phích cắm điện.
 - Khóa vòi cấp nước.
 - Vệ sinh bộ lọc trong ống cấp nước

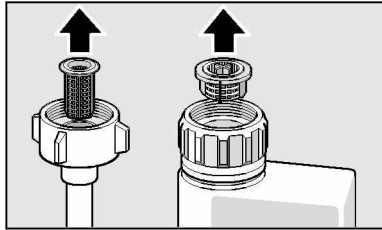

- Kết nối lại nguồn điện
- Mở vòi cấp nước.
- Bật thiết bị lên.
- **Nước đọng lại trong thiết bị khi chương trình rửa đã kết thúc.**
 - (E:24) Ống xả nước thải bị nghẹt hoặc bị xoắn.
 - Bộ lọc bị nghẹt.
 - (E:25) Bơm xả nước thải bị tắc nghẽn, nắp bơm xả không đậy khớp vào vị trí. (xem phần Bơm nước thải)
 - Bộ lọc bị nghẹt.
 - Chương trình chưa kết thúc. Đợi cho đến khi kết thúc chương trình (màn hình số hiển thị 0:00) hoặc thực hiện chức năng "Reset".

Mã lỗi E:22

- Bộ lọc [26] bị bẩn hoặc tắc nghẽn.

Chỉ báo hết muối [4] và/hoặc hết nước trợ xả [5] không sáng.

- Chỉ báo đã tắt.
- Đủ lượng muối/nước trợ xả cần thiết.

Chỉ báo hết muối [4] sáng

- Không có muối trong ngăn chứa. Đổ đầy muối.
- Cảm biến không phát hiện muối dạng viên nén. Dùng loại muối đặc biệt khác

... trong quá trình rửa

Sự hình thành bọt bất thường

- Có thành phần nước rửa tay trong ngăn chứa nước trợ xả.
Nước trợ xả tràn ra tạo rất nhiều bọt, dùng vải thấm lau khô

Thiết bị ngừng đột ngột khi đang rửa .

- Nguồn điện bị ngắt.
- Nguồn cấp nước bị ngắt.

Van cấp nước phát ra tiếng ồn lớn

- Do việc lắp đặt đường ống dẫn nước và không ảnh hưởng gì đến chức năng của thiết bị. Không cần phải khắc phục sự cố này.

Có tiếng ồn lách cách trong quá trình rửa

- Cánh tay bơm chạm vào các vật dụng.
- Sắp xếp vật dụng không hợp lý.

... đối với đồ rửa

Còn thực phẩm dư thừa trên vật dụng

- Các vật dụng đặt gần nhau quá, rổ đựng vật dụng quá đầy.
- Quá ít chất tẩy rửa.
- Chọn chương trình rửa ở chế độ thấp
- Cánh tay bơm quay không trơn tru
- Lỗ phun của cánh tay bơm bị tắc.
- Bộ lọc bị nghẹt.
- Bộ lọc được gắn không đúng.
- Bơm nước thải bị tắc nghẽn.
- Hai bên của rổ đựng phía trên lắp không cùng độ cao.

Không thể rửa sạch hoàn toàn vật nước trà hay vết sơn môi.

- Hiệu quả tẩy trắng của chất tẩy rửa không cao.
- Nhiệt độ rửa quá thấp
- Quá ít chất tẩy rửa hoặc chất tẩy rửa không phù hợp

Các vết ố trắng trên các vật dụng/lớp trắng đục trên đồ vật bằng thủy tinh

Nếu sử dụng chất tẩy rửa không chứa phốt phát với nước máy cứng, lớp cặn trắng sẽ đóng trên vật dụng và trong các thành ngăn chứa.

- Quá ít chất tẩy rửa hoặc chất tẩy rửa không phù hợp.
- Lựa chọn chương trình rửa thấp.
- Không sử dụng / quá ít nước trợ xả.
- Không sử dụng / quá ít muối.
- Cài đặt sai giá trị làm mềm nước.
- Chưa vận chặt nắp đậy ngăn chứa muối.

Liên hệ nhà sản xuất chất tẩy rửa, đặc biệt khi:

- Vật dụng vẫn còn quá ướt khi kết thúc chương trình.
- Có xuất hiện cặn vôi.

Không thể rửa sạch đồ thủy tinh bị đục, bị phai màu

- Chất tẩy rửa không phù hợp.
- Loại thủy tinh này không thích hợp rửa trong máy rửa chén đĩa.

Đồ thủy tinh, dao kéo và đồ thủy tinh có họa tiết bằng kim loại vẫn còn nhiều vết đơ

- Quá nhiều nước trợ xả.

Các đồ vật bằng nhựa bị phai màu.

- Quá ít chất tẩy rửa hoặc chất tẩy rửa không phù hợp.
- Lựa chọn chương trình rửa ở chế độ thấp.

Vết gỉ sét trên dao kéo.

- Dao kéo không có tính năng chống gỉ.
- Nồng độ muối trong nước rửa quá cao, hay nắp đậy ngăn chứa muối không chặt hoặc muối tràn ra ngoài khi đổ vào ngăn chứa.

Vật dụng không khô

- Mở cửa thiết bị và lấy đồ rửa ra ngoài quá sớm.
- Không chọn chương trình sấy.
- Quá ít nước trợ xả/nước trợ xả không phù hợp.
- Kích hoạt chương trình sấy khô mạnh.
- Chất tẩy rửa tổng hợp có tính năng sấy khô thấp. Dùng nước trợ xả (xem phần nước trợ xả)

Dịch vụ chăm sóc khách hàng

Nếu bạn cần tư vấn thêm, vui lòng liên hệ trung tâm chăm sóc khách hàng. Bạn có thể xem thông tin chi tiết về địa chỉ liên hệ trung tâm chăm sóc khách hàng ở mặt sau của hướng dẫn sử dụng hoặc trong danh sách các trung tâm chăm sóc khách hàng đính kèm. Khi gọi cho trung tâm, vui lòng ghi rõ mã số máy (1) và mã số lô sản xuất (FD = 2) những mã này được ghi chi tiết bằng thông số kỹ thuật [31] ở cửa thiết bị. .

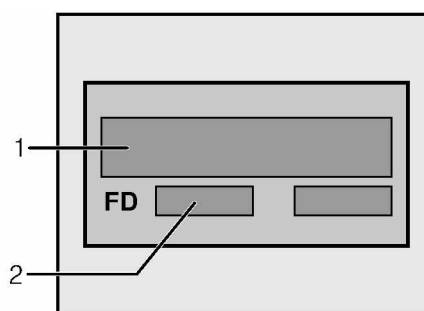

Hãy gọi cho chúng tôi khi bạn cần

Hãy gọi cho chúng tôi nếu thiết bị của bạn có sự cố để chúng tôi cử kỹ thuật viên được đào tạo hỗ trợ cho bạn và cung cấp các phụ tùng chính hãng cho thiết bị của bạn.

Lắp đặt

Máy rửa chén đĩa sẽ không hoạt động hợp lý nếu không được nối điện đúng cách. Những thông số đặc biệt cho đường ống cấp thoát nước cũng như kết nối điện phải phù hợp với các tiêu chuẩn được yêu cầu dưới đây hoặc bạn có thể xem trong hướng dẫn lắp đặt.

Lắp đặt máy rửa chén đĩa tuân tự theo các bước sau:

- Kiểm tra thiết bị sau khi được vận chuyển.
- Lắp đặt thiết bị theo hướng dẫn
- Kết nối đường thoát nước.
- Kết nối đường cấp nước.
- Kết nối nguồn điện.

Chỉ dẫn an toàn

- Lắp đặt và kết nối thiết bị theo hướng dẫn lắp đặt.
- Trước khi lắp đặt, phải ngắt nguồn điện thiết bị.
- Cần đảm bảo hệ thống dây dẫn bảo vệ trong nhà được lắp đặt chính xác.
- Sự kết nối nguồn điện cần phải phù hợp với các thông số kỹ thuật [31].
- Nếu dây cáp điện bị hư hỏng, nên thay thế bởi dây cáp được sản xuất chính hãng hoặc được cung cấp bởi trung tâm chăm sóc khách hàng.
Để tránh nguy cơ thương tích, dây cáp điện chỉ được thay thế bởi kỹ thuật viên đã được đào tạo của trung tâm chăm sóc khách hàng.
- Nếu máy rửa chén đĩa được lắp đặt ở một thiết bị cao hơn, học tủ phải đảm bảo được cố định chắc chắn.

- Chỉ lắp đặt các thiết bị âm bên dưới hoặc những thiết bị có thể tích hợp được ở phía dưới các bàn bếp liền kề nhau đã được bắt vít cố định với các học tủ bên cạnh để đảm bảo sự vững chắc cho thiết bị.
- Không lắp đặt máy rửa chén đĩa gần nguồn nhiệt (lò sưởi, hộp trữ nhiệt, các loại bếp hoặc các vật dụng tỏa nhiệt khác) và không được lắp đặt dưới một bếp nấu.
- Sau khi lắp đặt thiết bị, cần phải đảm bảo phích cắm phải dễ dàng chạm tới.
- Đối với một số dòng sản phẩm:

Thân bằng nhựa của đường ống kết nối nước có một van điện, những dây cáp kết nối điện ở trong ống dây dẫn. Không được cắt dọc đường ống này, cũng không được nhận chìm thân bằng nhựa trong nước.



Cảnh báo

Nếu thiết bị không được đặt trong học tủ và cạnh bên có thể chạm tới, khu vực bản lề cửa cần được che đậy vì lý do an toàn (tránh nguy cơ bị kẹt tay). Các miếng che là phụ kiện lựa chọn có bán tại Trung tâm chăm sóc khác hàng hoặc các đại lý phân phối.

Vận chuyển

Máy rửa chén đĩa của bạn đã được kiểm tra kỹ càng tại nhà máy để đảm bảo thiết bị luôn vận hành đúng. Điều này có thể để lại một vài vệt nước đọng lại. Nó sẽ hết ngay sau lần rửa đầu tiên.

Thông số kỹ thuật

Trọng lượng:

tối đa 60 kg

Điện áp:

220-240 V, 50 Hz hoặc 60 Hz

Công suất:

2,0-2,4 kW

Cầu chì:

10/16 A

Áp lực nước:

tối thiểu 0,05 MPa (0,5 bar), tối đa 1 MPa (10bar). Nếu cao hơn, sử dụng van giảm áp.

Tốc độ dòng chảy vào:

tối thiểu 10 lít/phút

Nhiệt độ nước:

nước lạnh, nước nóng tối đa 60 °C.

Lắp đặt

Các kích thước lắp đặt yêu cầu được cung cấp đầy đủ trong hướng dẫn lắp đặt. Giữ cân bằng thiết bị để đảm bảo thiết bị được đặt vững chắc trên sàn nhà.

- Thiết bị đặt âm bên dưới hoặc thiết bị không có giá đỡ được tích hợp sau đó phải được cố định chắc chắn để tránh bị lật nghiêng, ví dụ dùng các ốc vít gắn chặt thiết bị vào tường hoặc lắp đặt phía dưới các bàn bếp liền kề nhau đã được bắt vít cố định với các hộp tủ bên cạnh để đảm bảo sự vững chắc cho thiết bị.
- Có thể dễ dàng lắp thiết bị trong tủ gỗ cố định của nhà bếp giữa các vách gỗ và nhựa. Nếu không thể chạm tới phích cắm sau khi lắp đặt thiết bị, cần phải có phương tiện ngắt điện của tất cả các cực (cầu dao cách ly) với khoảng hở giữa các cực tối thiểu là 3 mm về phía lắp đặt để đảm bảo tuân theo những hướng dẫn an toàn có liên quan.

Kết nối đường thoát nước

- Các bước kết nối được mô tả trong phần hướng dẫn lắp đặt. Nếu cần, gắn 1 ống truyền nước vào đường ống thoát nước.
- Kết nối đường ống xả nước thải với đường ống thoát nước của ống truyền nước với những phụ kiện đính kèm.

Phải đảm bảo ống thoát nước không bị thất nút, đờ bệp hoặc vận xoắn và không được bịt kín đường ống thoát nước để tránh nước xả thải bị chảy tràn.

Kết nối đường cấp nước

- Kết nối ống cấp nước với vòi nước theo hướng dẫn lắp đặt với những phụ kiện đính kèm.
- Phải đảm bảo ống cấp nước không bị thất nút, đờ bệp hay vận xoắn.
- Khi thay thế thiết bị, phải thay thế đường ống cấp nước mới.

Áp lực nước:

tối thiểu 0,05 MPa (0,5 bar), tối đa 1 MPa (10 bar). Nếu áp lực nước cao hơn, sử dụng van giảm áp.

Tốc độ dòng chảy vào:

tối thiểu 10 lít/phút

Nhiệt độ nước:

nước lạnh; nước nóng tối đa 60 °C.

Kết nối đường cấp nước nóng *.

* tùy theo dòng sản phẩm.

Có thể kết nối máy rửa chén đĩa với nguồn cấp nước nóng hoặc lạnh với nhiệt độ tối đa lên đến 60 °C.

Việc kết nối thiết bị với nguồn nước ấm được khuyến dùng nếu nguồn nước nóng có thể được cung cấp bởi những phương tiện hữu hiệu, mạnh mẽ và sự kết nối này cần được lắp đặt một cách hợp lý, chẳng hạn như hệ thống lấy năng lượng mặt trời với những dòng tuần hoàn.

Như vậy sẽ tiết kiệm được thời gian và năng lượng.

Chế độ cài đặt nước nóng $R:01$ cho phép bạn điều chỉnh máy hoạt động tối ưu với nước nóng.

Nhiệt độ nước (nhiệt độ của đường nước cấp) nên ít nhất là 40 °C nhưng không vượt quá 60 °C.

Không nên kết nối thiết bị với nước nóng nếu nước được cung cấp từ một thiết bị đun sôi nước bằng điện.

Cài đặt đường cấp nước nóng:

- Mở cửa máy.
- Bật máy bằng công tắc ON/OFF $\square 1$.
- Giữ nút chương trình $\square A$ và nhấn nút START $\square 8$ cho đến khi màn hình hiển thị $H:0...$
- Thả tay ra khỏi các nút nhấn.
Đèn LED của nút $\square A$ nhấp nháy và chế độ cài đặt mặc định $H:04$ xuất hiện trên màn hình số $\square 9$.
- Nhấn nút chương trình $\square A$ cho đến khi giá trị cài đặt mặc định $R:00$ xuất hiện trên màn hình số $\square 9$.

Thay đổi cài đặt.

- Nhấn nút $\square C$, để tắt chế độ nước nóng $R:00$ hoặc mở chế độ nước nóng $R:01$
- Nhấn nút START $\square 8$.
Giá trị cài đặt đã được lưu.
- Đóng cửa máy.

Kết nối nguồn điện.

- Chỉ được kết nối thiết bị với nguồn điện xoay chiều từ 220 V đến 240 V và 50 Hz hoặc 60 Hz với một ổ cắm điện được lắp đặt nối đất đúng cách. Xem bảng thông số kỹ thuật về cầu chì thích hợp $\square 31$
- Ổ cắm cần đặt gần thiết bị và dễ dàng chạm tới sau khi lắp đặt.
- Sự kết nối nguồn điện chỉ nên được sửa chữa bởi kỹ thuật viên đã qua đào tạo.
- Dây điện nối dài chỉ nên được mua tại trung tâm chăm sóc khách hàng.
- Chỉ sử dụng bộ ngắt mạch dòng điện dư có ký hiệu \square . Chỉ có phần mở rộng này là phù hợp với các tiêu chuẩn điện hiện hành.
- Máy rửa chén đĩa này có hệ thống bảo vệ chống rò rỉ nước Aqua-Stop. Hệ thống này chỉ hoạt động khi thiết bị được nối với nguồn điện.

Tháo gỡ thiết bị

Lần lượt tháo gỡ thiết bị theo trình tự sau:

- Ngắt nguồn điện thiết bị.
- Khóa vòi cấp nước
- Tháo gỡ đường cấp nước và thoát nước.
- Tháo gỡ các vít giữ bên dưới bàn bếp.
- Tháo dỡ các tấm che dưới, nếu có.
- Kéo thiết bị ra từ từ, cẩn thận kéo theo các đường ống phía sau thiết bị.

Vận chuyển thiết bị

Lấy hết các vật dụng trong thiết bị và cố định chắc chắn những phần rời của thiết bị.

Xả sạch thiết bị theo các bước sau:

- Mở vòi cấp nước.
- Mở cửa máy.
- **Bật** máy bằng công tắc ON/OFF [1]. Màn hình hiển thị chương trình lựa chọn trước đó sẽ sáng lên.
- Chọn chương trình với nhiệt độ cao nhất.

Thời gian cần thiết sẽ hiển thị trên màn hình số [9].

- Nhấn nút START [8].
- Đóng cửa máy.
Trình tự chương trình sẽ bắt đầu:
- Mở cửa máy sau khoảng 4 phút.
Nhấn nút START [8] cho đến khi màn hình số hiển thị 0:01.
- Đóng cửa máy.
- Mở cửa máy sau khoảng 1 phút. Màn hình hiển thị 0:00
- Tắt máy [1] và khóa vòi cấp nước.

Chỉ vận chuyển thiết bị theo chiều thẳng đứng hướng lên để tránh nước còn dư trong thiết bị có thể chảy vào bảng điều khiển và làm hư hỏng chuỗi chương trình hoạt động.

Bảo vệ chống sương giá

Nếu đặt thiết bị trong phòng lâu ngày nơi có nguy cơ sương giá (những ngôi nhà nghỉ dưỡng) cần lấy hết đồ rửa trong thiết bị ra

- Khóa vòi cấp nước, tháo gỡ đường cấp và thoát nước.

Xử lý rác thải

Cả bao bì đóng gói thiết bị cũ và mới đều có chứa các vật liệu thô có giá trị và có thể tái chế.

Phân loại và xử lý riêng lẻ từng bộ phận.

Vui lòng liên hệ đại lý và cơ quan địa phương để hiểu rõ các cách thức xử lý rác thải hiện hành.

Bao bì đóng gói:

Tất cả các chi tiết nhựa của thiết bị đều có ghi rõ ký hiệu theo tiêu chuẩn quốc tế (ví dụ >PS<: Polystyrene). Do đó, nên phân loại những chi tiết này ngay khi tháo bao bì thiết bị. Hãy tuân thủ các chỉ dẫn an toàn ở phần "Vận chuyển"

Thiết bị cũ

Hãy tuân thủ các chỉ dẫn an toàn ở phần "Vứt bỏ thiết bị cũ"



Sản phẩm này đã được đăng ký và phù hợp với tiêu chuẩn châu Âu 2002/96/EC về rác thải sản phẩm Điện và Điện tử (WEEE). Tiêu chuẩn này quy định khuôn khổ cho toàn châu Âu về việc tái sử dụng các phế phẩm.

Khóa trẻ em (khóa cửa thiết bị) *

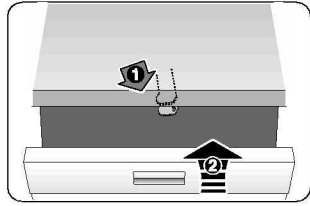

40

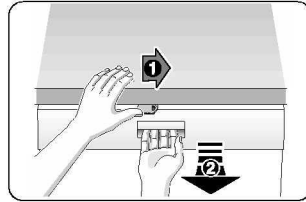

41

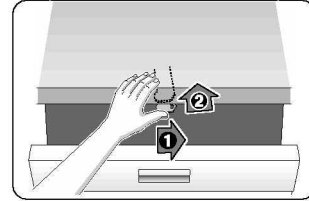

42

40 Kích hoạt khóa an toàn trẻ em.
41 Mở cửa với khóa an toàn trẻ em đã được mở.
42 Tắt khóa an toàn trẻ em.

Luôn luôn phải đóng chặt cửa thiết bị nếu bạn không có ở đó.
Đây là cách duy nhất để bảo vệ trẻ nhỏ từ các nguy hiểm tiềm ẩn.

Đầu phun rửa khay nướng *

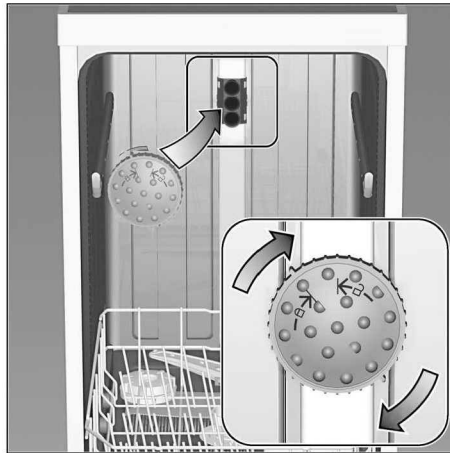

Các khay nướng, vỉ nướng và các đĩa có đường kính lớn hơn 30cm (đĩa bày thức ăn, đĩa mì ống, đĩa ăn) nên được rửa với đầu phun nước.
Để thực hiện việc này, trước tiên tháo rổ đựng phía trên và đặt đầu phun vào như minh họa trong hình vẽ.

Sắp xếp các khay nướng như minh họa trong hình vẽ (tối đa 4 khay nướng và 2 vỉ nướng) để đảm bảo các tia phun nước có thể rửa sạch toàn bộ.
Không bao giờ được mở máy nếu chưa lắp rổ đựng phía trên hoặc đầu phun rửa khay nướng!

* tùy theo dòng sản phẩm.

Bảo hành thiết bị AQUA-STOP

(không áp dụng đối với các thiết bị không có trang bị thiết bị Aqua-Stop)

Ngoài những cam kết bồi thường của bên bán trong hợp đồng mua hàng, và qui định bảo hành cho thiết bị, chúng tôi sẽ bảo hành sản phẩm trong những trường hợp sau đây:

1. Nếu hệ thống Aqua-Stop có khiếm khuyết và gây rò rỉ nước, chúng tôi sẽ bảo hành thỏa đáng về thiệt hại cho phía khách hàng.
Để đảm bảo việc bảo vệ chống rò rỉ nước, thiết bị phải được kết nối với nguồn cung cấp điện.
2. Điều khoản bảo hành này được áp dụng cho hết dòng đời của thiết bị.
3. Điều kiện tiên quyết cho chế độ bảo hành là thiết bị phải được lắp đặt đúng theo chỉ dẫn của chúng tôi và kết nối với hệ thống Aqua-Stop theo đúng qui định. Điều này cũng bao gồm cả việc lắp đặt chính xác ống nối dài Aqua-Stop (phụ kiện chính hãng). Quy định bảo hành không áp dụng cho lỗi tại đường cấp nước hoặc các dụng cụ kết nối thiết bị Aqua-Stop trên vòi nước.
4. Các sản phẩm có thiết bị Aqua-Stop không cần giám sát trong suốt thời gian vận hành và không cần khóa vòi cấp nước sau đó. Chỉ nên khóa vòi cấp nước nếu bạn không sử dụng thiết bị trong thời gian dài, như là một kỳ nghỉ dài vài tuần chẳng hạn.

Robert Bosch Hausgerate GmbH
Carl-Wery-Str. 34
81739 München

Để đăng ký hỗ trợ tại nhà và tư vấn về sản phẩm

GB 0844 / 8928979

Cuộc gọi từ BT landline sẽ trả lên đến 3 xu mỗi phút.
Có thể áp dụng cài đặt cuộc gọi miễn phí lên đến 6 xu.

IE 01450 2655

Vui lòng xem danh sách các trung tâm chăm sóc khách hàng trong danh sách đính kèm.

Internet: www.bosch-home.com