

Hướng dẫn sử dụng

Chất lượng, Thiết kế và Đổi mới



home.liebherr.com/fridge-manuals



LIEBHERR

Thiết bị trong nháy mắt

Nội dung

1	Tổng quan về thiết bị.....	2
1.1	Phạm vi cung cấp.....	2
1.2	Tổng quan về thiết bị và dụng cụ.....	3
1.3	Thiết bị thông minh.....	3
1.4	Phạm vi sử dụng của thiết bị.....	3
1.5	Sự phù hợp.....	4
1.6	Các chất SVHC theo quy định REACH.....	4
1.7	Cơ sở dữ liệu EPREL.....	4
1.8	Linh kiện thay thế.....	4
2	Hướng dẫn an toàn chung.....	4
	Chức năng của màn hình cảm ứng.....	5
3	Điều hướng và giải thích ký hiệu.....	5
3.1	Thực đơn.....	6
3.2	3.3 Chế độ ngủ.....	6
4	Đưa vào hoạt động.....	7
4.1	Bật thiết bị (lần đầu sử dụng).....	7
5	Lưu trữ.....	7
5.1	Thông tin về lưu trữ.....	7
5.2	Bản phác thảo lưu trữ.....	7
6	Tiết kiệm năng lượng.....	12
7	Kiểm soát.....	12
7.1	Đặc thành phần điều khiển và hiển thị.....	12
7.2	Chức năng của thiết bị.....	13
7.2.1	Chỉ chú về chức năng của thiết bị.....	13
7.2.2	Bật và tắt thiết bị.....	13
7.2.3	Không dây.....	14
7.2.4	Nhiệt độ.....	15
7.2.5	Đơn vị nhiệt độ.....	15
7.2.6	Chế độ ngày Sa-bát.....	15
7.2.7	Độ ẩm/Chọn *.....	16
7.2.8	Kiểm soát độ ẩm *.....	16
7.2.9	Cường độ chiếu sáng *.....	17
7.2.10	Độ sáng màn hình.....	17
7.2.11	Bảo động cửa.....	17
7.2.12	Âm thanh báo động.....	18
7.2.13	Âm thanh chính.....	18
7.2.14	Khóa màn hình.....	18
7.2.15	Hiện thị mã PIN.....	19
7.2.16	Ngôn ngữ.....	20
7.2.17	Thông tin thiết bị.....	20
7.2.18	Phần mềm.....	20
7.2.19	Nhắc nhở.....	20
7.2.20	Chế độ demo.....	21
7.2.21	Khôi phục cài đặt gốc.....	21
7.3	Tin nhắn.....	22
7.3.1	Cảnh báo.....	22
7.3.2	Nhắc nhở.....	23
8	Tính năng.....	23
8.1	Khóa an toàn.....	23
8.2	Nhấn.....	23
9	Bảo trì.....	24
9.1	Trao đổi không khí thông qua FreshAir được kích hoạt bộ lọc than hoạt tính.....	24
9.2	Vệ sinh thiết bị.....	24
10	Trợ giúp khách hàng.....	25
10.1	Thông số kỹ thuật.....	25
10.2	Tiếng ồn khi vận hành.....	25
10.3	Lỗi kỹ thuật.....	26
10.4	Dịch vụ khách hàng.....	27
10.5	Tám mô hình.....	27
11	Tắt máy.....	27
12	Xử lý.....	27
12.1	Chuẩn bị thiết bị để xử lý.....	27
12.2	Vứt bỏ thiết bị theo cách thân thiện với môi trường cách xử lý thân thiện.....	27

Nhà sản xuất liên tục làm việc trên hơn nữa
phát triển tất cả các loại và mô hình. Xin lưu ý rằng
chúng tôi có quyền thay đổi hình dạng, trang bị
trí tuệ và công nghệ.

Giải thích biểu tượng	Tương tự
	<p>Đọc hướng dẫn</p> <p>Vui lòng đọc thông tin trong hướng dẫn này cẩn thận để hiểu tất cả các lợi ích của thiết bị mới của bạn.</p>
	<p>Thông tin bổ sung trên Internet</p> <p>Sổ tay kỹ thuật số có thông tin bổ sung tiếng và các ngôn ngữ khác có thể được tìm thấy thông qua mã QR ở mặt trước của hướng dẫn sử dụng hoặc bằng cách nhập số dịch vụ tại home.liebherr.com/fridge-manuals.</p> <p>Số dịch vụ có thể được tìm thấy trên số sê-ri nhân:</p> <p>Hình. Ví dụ minh họa</p>
	<p>Kiểm tra thiết bị</p> <p>Kiểm tra tất cả các bộ phận để xem có hư hỏng khi vận chuyển không. Nếu bạn có bất kỳ khiếu nại nào, vui lòng liên hệ với đại lý hoặc dịch vụ khách hàng.</p>
	<p>Sự khác biệt</p> <p>Những hướng dẫn này áp dụng cho nhiều loại mô hình, vì vậy sự khác biệt là có thể. Các phần mà chỉ áp dụng cho một số mẫu nhất định được đánh dấu bằng dấu hoa thị (*).</p>
	<p>Hướng dẫn và kết quả</p> <p>Hướng dẫn được đánh dấu bằng dấu ▶</p> <p>Kết quả được đánh dấu bằng dấu ▷</p>
	<p>Video</p> <p>Video về các thiết bị có sẵn trên các kênh YouTube của Liebherr-Hausgeräte.</p>

Giấy phép nguồn mở:

Thiết bị chứa các thành phần phần mềm sử dụng
giấy phép nguồn mở. Thông tin về nguồn mở
giấy phép sử dụng có thể được tìm thấy tại đây: [home.liebherr.com/
giay-phep-nguon-mo](http://home.liebherr.com/giay-phep-nguon-mo)

Những hướng dẫn vận hành này áp dụng cho:

WPbl(i) 42.. / 46.. / 50.. / 52..
WSbl(i) 42.. / 46.. / 50.. / 52.. / 77..

1 Tổng quan về thiết bị

1.1 Phạm vi giao hàng

Kiểm tra tất cả các bộ phận để biết thiệt hại do vận chuyển. Liên hệ với
đại lý hoặc dịch vụ khách hàng trong trường hợp có khiếu nại.
(xem 10.4 Dịch vụ khách hàng)

Thiết bị mới của bạn bao gồm các bộ phận sau:

- Thiết bị độc lập
- Tính năng (tùy theo từng model)

- Vật liệu lắp đặt (tùy theo model)
- "Hướng dẫn bắt đầu nhanh"
- "Hướng dẫn cài đặt"*
- Tờ rơi dịch vụ



Thông tin thêm về
SmartDe- vice:

smartdevice.liebherr.com

Mua hàng
SmartDeviceBox trong
Liebherr-

home.liebherr.com/shop/de/deu/smartdevicebox.html*

Cửa hàng Hausgeräte:*

Đang tải xuống
Ứng dụng SmartDevice:



Sau khi cài đặt và cấu hình SmartDevice, bạn có thể kết nối thiết bị của mình với WiFi bằng ứng dụng SmartDevice và chức năng thiết bị WiFi (xem 7.2.3 WiFi).

Lưu ý

Chức năng SmartDevice không khả dụng ở các quốc gia sau: Nga, Belarus, Kazakhstan.

Bạn không thể sử dụng SmartDeviceBox.*

1.2 Tổng quan về thiết bị và dụng cụ

WPBl 42.. / 46.. / 50..

WSbl 42.. / 46.. / 50..

WPBl 50.. / 52..

Tiếng Việt: WSbli 50.. / 52.. / 77..

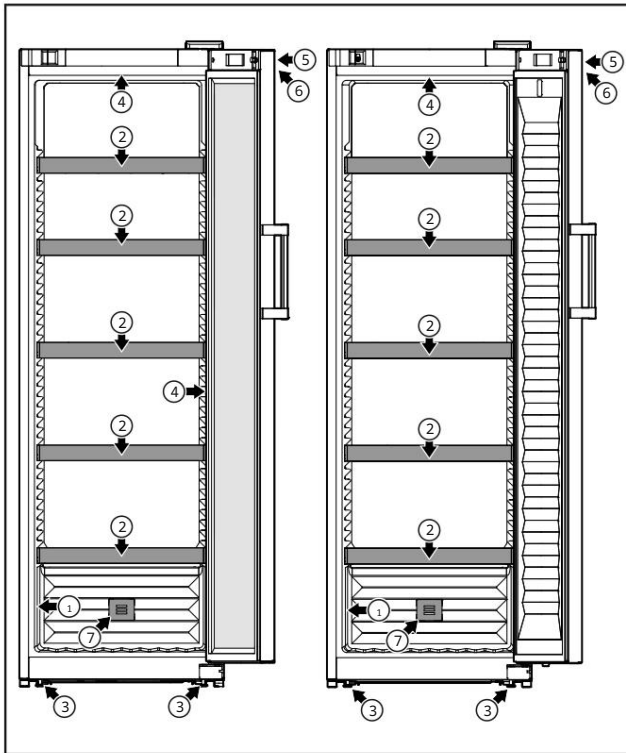

Hình 1 Ví dụ minh họa (1) Thẻ sê-ri (2) Kệ chai

(3) Điều chỉnh chân

(4) Chiếu sáng nội thất*

(5) Khóa

(6) Các yếu tố điều khiển và hiển thị nhiệt độ

(7) Bộ lọc than hoạt tính FreshAir

1.3 Thiết bị thông minh

SmartDevice là giải pháp mạng cho tủ bảo quản rượu của bạn.

Nếu thiết bị của bạn được hỗ trợ SmartDevice hoặc tương thích, bạn có thể nhanh chóng và dễ dàng kết nối thiết bị của mình với WiFi. Với ứng dụng SmartDevice, bạn có thể vận hành thiết bị của mình từ thiết bị di động. Các chức năng bổ sung và tùy chọn cài đặt có sẵn trong ứng dụng SmartDevice SmartDevice.

Thiết bị hỗ trợ
SmartDevice:*

Thiết bị của bạn có khả năng trở thành SmartDevice. Để có thể kết nối thiết bị của bạn với WiFi, bạn cần tải xuống ứng dụng SmartDevice.*

Thiết bị thông minh-
thiết bị tương thích:*

Thiết bị của bạn tương thích để sử dụng với SmartDeviceBox. Trước tiên, bạn phải mua và cài đặt Smart-DeviceBox. Để kết nối thiết bị của bạn với WiFi, bạn cần tải xuống ứng dụng SmartDevice.*

1.4 Phạm vi sử dụng của thiết bị

Mục đích sử dụng

Thiết bị này chỉ phù hợp để bảo quản rượu vang trong môi trường gia đình hoặc tương tự như gia đình.

Điều này bao gồm, ví dụ, sử dụng - trong

bếp của nhân viên, cơ sở lưu trú, - bởi khách ở nhà nghỉ, khách sạn,

nhà nghỉ ven đường và các nơi lưu trú khác, - cho dịch vụ ăn uống và các dịch vụ tương tự trong

thương mại bán buôn.

Thiết bị này không thích hợp để đông lạnh thực phẩm; Thiết bị này

không thích hợp để lắp âm tủ.

Mọi hình thức sử dụng khác đều không được phép.

Sử dụng sai mục đích có

thể lường trước Các ứng dụng sau đây bị nghiêm cấm: - Lưu trữ và làm

lạnh thuốc, huyết tương, chế phẩm xét nghiệm hoặc các chất và sản phẩm tương tự dựa trên Chỉ thị về thiết bị y tế 2007/47/EC

- Sử dụng ở những khu vực có nguy cơ cháy nổ. Sử dụng

sai mục đích có thể làm hỏng hàng hóa được lưu trữ hoặc làm hỏng hàng hóa.

Phân loại khí hậu Tùy thuộc

vào phân loại khí hậu, thiết bị được thiết kế để hoạt động trong điều kiện hạn chế

Hướng dẫn an toàn chung

hiệt độ môi trường xung quanh. Phân loại khí hậu áp dụng cho thiết bị của bạn được in trên bảng đánh giá.

Lưu ý:

Duy trì nhiệt độ môi trường được chỉ định để đảm bảo thiết bị hoạt động bình thường.

Phân loại khí hậu	đối với nhiệt độ môi trường xung quanh
SN	10 °C đến 32 °C
N	16 °C đến 32 °C
ST	16 °C đến 38 °C
T	16 °C đến 43 °C
SN-ST	10 °C đến 38 °C
SN-T	10 °C đến 43 °C

1.5 Sự phù hợp

Mạch làm lạnh đã được kiểm tra rò rỉ. Thiết bị tuân thủ các quy định an toàn hiện hành và các chỉ thị tương ứng.

Đối với thị trường: Thiết bị này tuân thủ chỉ thị 2014/53/EU.*

Đối với thị trường Anh: Thiết bị này tuân thủ Quy định về thiết bị vô tuyến năm 2017 SI 2017 số 1206.*

Toàn văn Tuyên bố về sự phù hợp của EU có sẵn trên trang web sau:

www.liebherr.com Vì không có hướng dẫn về hiệu quả

năng lượng cho các thiết bị làm mát rượu vang nên các ngăn chứa rượu vang được coi là ngăn chứa hầm rượu để xếp vào lớp hiệu quả năng lượng.

Ngăn BioFresh đáp ứng các yêu cầu của ngăn bảo quản lạnh theo quy định tại DIN EN 62552:2020.

1.6 Các chất SVHC theo quy định REACH

Bạn có thể kiểm tra xem thiết bị của bạn có chứa chất SVHC theo quy định của REACH hay không tại liên kết sau: home.liebherr.com/de/deu/de/liebherr-erleben/nach-haltigkeit/umwelt/scip/scip.html

1.7 Cơ sở dữ liệu EPREL

Chi tiết về yêu cầu dán nhãn năng lượng và thiết kế sinh thái sẽ có trên cơ sở dữ liệu sản phẩm của Châu Âu (EPREL) từ ngày 1 tháng 3 năm 2021. Bạn có thể truy cập cơ sở dữ liệu sản phẩm tại liên kết sau: <https://eprel.ec.europa.eu/> Bạn sẽ được yêu cầu nhập ID kiểu máy. Bạn có thể tìm thấy ID kiểu máy trên nhãn sản phẩm.

1.8 Phụ tùng thay thế

Thời gian cung cấp phụ tùng thay thế cho các bộ phận chức năng và các bộ phận có sẵn của thiết bị là 15 năm.

2 Hướng dẫn an toàn chung

Vui lòng cất giữ hướng dẫn sử dụng này ở nơi an toàn để bạn có thể tham khảo lại bất cứ lúc nào.

Nếu bạn chuyển giao thiết bị, vui lòng trao lại hướng dẫn sử dụng này cho người dùng tiếp theo.

Đọc kỹ hướng dẫn vận hành này trước khi sử dụng để đảm bảo sử dụng thiết bị an toàn và đúng cách. Luôn tuân thủ các hướng dẫn, hướng dẫn an toàn và thông báo cảnh báo đi kèm. Chúng rất quan trọng để đảm bảo bạn có thể vận hành và lắp đặt thiết bị an toàn và không gặp bất kỳ sự cố nào.

Nguy hiểm cho người sử dụng:

- Trẻ em và những người bị suy giảm khả năng thể chất, giác quan hoặc tinh thần hoặc thiếu kinh nghiệm và kiến thức đều có thể sử dụng thiết bị này, miễn là họ được giám sát hoặc được hướng dẫn về cách sử dụng an toàn thiết bị này và về những mối nguy hiểm phát sinh.

Trẻ em không được chơi với thiết bị này.

Trẻ em không được thực hiện công việc vệ sinh và bảo trì khi không có sự giám sát của người lớn. Trẻ em từ 3 đến 8 tuổi được phép lắp và tháo thiết bị. Trẻ em dưới 3 tuổi phải tránh xa thiết bị trừ khi có sự giám sát liên tục của người lớn.

- Ổ cắm phải dễ tiếp cận để có thể nhanh chóng ngắt kết nối thiết bị khỏi nguồn điện trong trường hợp khẩn cấp. Ổ cắm không được đặt ở khu vực phía sau thiết bị.

- Khi ngắt thiết bị khỏi nguồn điện, hãy luôn cầm vào phích cắm. Không kéo dây cáp.

- Trong trường hợp xảy ra lỗi, hãy rút phích cắm điện hoặc ngắt cầu chì.

- Không làm hỏng dây nguồn. Không vận hành thiết bị bằng dây nguồn bị lỗi.

- Chỉ có bộ phận dịch vụ khách hàng hoặc nhân viên được đào tạo đặc biệt mới được sửa chữa hoặc thực hiện các thao tác khác trên thiết bị.

- Chỉ lắp ráp, kết nối và thải bỏ thiết bị theo đúng hướng dẫn.

Nguy cơ cháy

nổ: - Chất làm mát được sử dụng (thông tin trên biển số xe) thân thiện với môi trường nhưng cũng dễ cháy.

Bất kỳ chất làm mát rò rỉ nào cũng có

thể bắt lửa. • Không làm hỏng mạch làm lạnh ống.

- Không xử lý nguồn gây cháy bên trong thiết bị. • Không sử dụng các thiết bị điện bên trong thiết bị (ví dụ: máy làm sạch bằng hơi nước, máy sưởi, máy làm kem, v.v.). • Nếu chất làm lạnh bị rò rỉ: loại bỏ mọi ngọn lửa trần hoặc nguồn gây cháy khỏi khu vực gần điểm rò rỉ. Thông gió phòng đúng cách. Thông báo cho bộ phận dịch vụ khách hàng.

- Không cất giữ chất nổ hoặc bình xịt sử dụng chất dễ cháy như butan, propan, pentan, v.v. trong thiết bị. Để nhận dạng các bình xịt này, hãy tìm danh sách thành phần được in trên bình hoặc biểu tượng ngọn lửa. Khí có thể thoát ra có thể bắt lửa do các thành phần điện.

- Để nén, đèn và các vật dụng có ngọn lửa khác tránh xa thiết bị để tránh gây cháy thiết bị.

- Hãy đảm bảo cất giữ đồ uống có cồn hoặc bao bì khác có chứa cồn trong các hộp đựng đậy kín. Bất kỳ loại cồn nào rò rỉ ra ngoài đều có thể bị bắt lửa bởi các thành phần điện.

Nguy cơ lật đổ và rơi: - Không

sử dụng bệ, ngăn kéo, cửa, v.v. làm bậc thang hoặc để hỗ trợ. Điều này đặc biệt áp dụng cho trẻ em.

Nguy cơ ngộ độc thực phẩm: - Không

sử dụng thực phẩm đã bị ôi thiu.

lưu trữ quá lâu.

Nguy cơ tê cóng, tê liệt và đau đớn: - Tránh tiếp xúc da trong thời gian dài với bề mặt lạnh hoặc hàng hóa đông lạnh/làm lạnh hoặc thực hiện các biện pháp bảo vệ, ví dụ như đeo găng tay.

Nguy cơ gây thương tích và hư hỏng: -

Hơi nước nóng có thể gây thương tích. Không sử dụng thiết bị làm nóng bằng điện hoặc thiết bị vệ sinh bằng hơi nước, ngọn lửa trần hoặc bình xịt rửa đông để rửa đông.

- Không sử dụng vật sắc nhọn để tháo đá.

Nguy cơ bị đè bẹp:

- Không giữ bản lề khi mở và đóng cửa. Ngón tay có thể bị kẹt.

Các ký hiệu trên thiết bị:



Biểu tượng này có thể nằm trên máy nén. Nó liên quan đến đầu trong máy nén và đề cập đến rủi ro: Nuốt hoặc hít phải có thể gây tử vong. Lời khuyên này chỉ liên quan đến việc tái chế. Không có nguy hiểm trong hoạt động bình thường.



Biểu tượng này nằm trên máy nén và chỉ ra mối nguy hiểm của vật liệu dễ cháy. Không được tháo nhãn dán.



Nhãn dán này hoặc nhãn dán tương tự có thể nằm ở mặt sau của thiết bị. Nhãn dán này cho biết có các tấm cách nhiệt chân không (VIP) hoặc tấm perlite trong cửa và/hoặc vỏ. Lời khuyên này chỉ liên quan đến việc tái chế. Không tháo nhãn dán.

Xin lưu ý các thông điệp cảnh báo và lời khuyên cụ thể khác trong các chương khác:

	SỰ NGUY HIỂM	báo hiệu ngay lập tức một tình huống nguy hiểm có thể dẫn đến tử vong hoặc thương tích nghiêm trọng nếu không tránh được.
	CẢNH BÁO BIỂU THỨC	tình huống nguy hiểm có thể dẫn đến tử vong hoặc thương tích nghiêm trọng nếu không tránh được.
	THẬN TRỌNG	chỉ ra tình huống nguy hiểm có thể dẫn đến thương tích nhẹ hoặc trung bình nếu không tránh được.
	ĐỀ Ý	chỉ ra tình huống nguy hiểm có thể gây thiệt hại cho tài sản nếu không tránh được.
	Ghi chú	chỉ ra những hướng dẫn và mẹo hữu ích.

3 Chức năng của màn hình cảm ứng

Bạn vận hành thiết bị của mình bằng màn hình cảm ứng. Bạn chọn các chức năng của thiết bị trong màn hình cảm ứng (sau đây gọi là màn hình) bằng cách chạm vào chúng. Nếu bạn không thực hiện bất kỳ hành động nào trên màn hình trong 10 giây, màn hình sẽ nhảy trở lại menu cấp cao hơn hoặc trực tiếp đến màn hình trạng thái.

3.1 Điều hướng và giải thích ký hiệu

Trong hình minh họa, các ký hiệu khác nhau được sử dụng để điều hướng màn hình. Bảng sau đây mô tả các ký hiệu này.

Biểu tượng	Sự miêu tả
	Nhấn nút Tiếp theo mũi tên: Điều hướng đến tùy chọn tiếp theo trong menu.
	Nhấn nút Quay lại mũi tên: Nhảy trở lại một tùy chọn trong thực đơn.
	Nhấn và giữ mũi tên điều hướng Quay lại trong 3 giây: Quay lại màn hình hiển thị trạng thái trong menu chính hoặc từ menu Cài đặt.

Chức năng của màn hình cảm ứng

Biểu tượng	Sự miêu tả
	Nhấn mũi tên điều hướng nhiều lần liên tiếp: Điều hướng trong menu đến chức năng mong muốn.
	Nhấn biểu tượng Xác nhận: Kích hoạt/hủy kích hoạt chức năng. Mở menu phụ.
	Nhấn biểu tượng Xác nhận cùng với biểu tượng quay lại: Quay lại một cấp menu.
	Mũi tên có đồng hồ: Phải mất hơn 10 giây thì thông báo sau mới xuất hiện trên màn hình.
	Mũi tên chỉ thời gian: Phải mất khoảng thời gian quy định cho đến khi thông báo sau xuất hiện trên màn hình.
	Biểu tượng "Mở menu Cài đặt": Điều hướng đến menu Cài đặt và mở menu cài đặt. Nếu cần: Điều hướng đến chức năng mong muốn trong Cài đặt thực đơn. (xem 3.2.1 Mở menu Cài đặt)
	Biểu tượng "Mở menu Nâng cao": Điều hướng đến menu Nâng cao và mở menu nâng cao. Nếu cần: Điều hướng đến chức năng mong muốn trong Nâng cao thực đơn. (xem 3.2.2 Mở menu Nâng cao)
Không có hoạt động vì 10 giây	Nếu bạn không thực hiện bất kỳ hành động nào trên màn hình trong 10 giây, màn hình sẽ nhảy trở lại menu cấp cao hơn hoặc trực tiếp đến màn hình trạng thái.
Mở cửa và	Nếu bạn mở cửa rồi đóng lại ngay lập tức hoặc đóng lại, màn hình sẽ nhảy trực tiếp trở lại màn hình trạng thái.

Lưu ý: Hình ảnh minh họa được hiển thị trong phiên bản tiếng Anh.

3.2 Thực đơn

Các chức năng của thiết bị có thể được tìm thấy trong nhiều menu khác nhau.

Thực đơn	Sự miêu tả
Menu chính	Khi bạn bật thiết bị, bạn sẽ tự động vào menu chính. Từ đây, bạn có thể điều hướng đến các chức năng quan trọng nhất của thiết bị, đến menu Cài đặt và menu Nâng cao.

Thực đơn	Mô tả Menu
	Cài đặt chứa các chức năng thiết bị bổ sung để thiết lập thiết bị của bạn. (xem 3.2.1 Mở menu Cài đặt)
Menu cài đặt	
	Menu nâng cao chứa các chức năng thiết bị đặc biệt để thiết lập thiết bị của bạn. Quyền truy cập vào menu Nâng cao được bảo vệ bằng mã số 1 5 1. (xem 3.2.2 Mở menu Nâng cao)
Trình độ cao thực đơn	

3.2.1 Mở menu Cài đặt

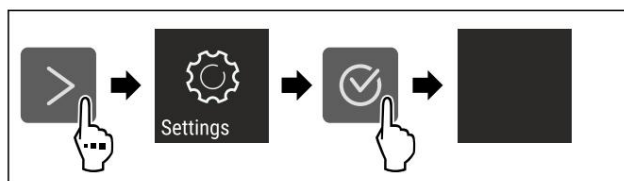

Hình 2 Ví dụ minh họa u Thực hiện các bước hành động theo hình minh họa. w Menu Cài đặt đang mở. u Nếu cần: Điều hướng đến chức năng mong muốn.

3.2.2 Mở menu Nâng cao

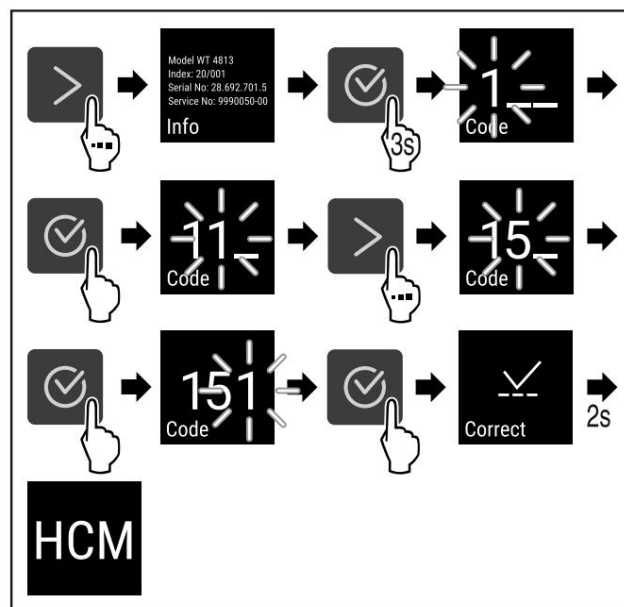

Hình 3 Truy cập bằng mã số 151 u Thực hiện các bước hành động theo hình minh họa. w Menu mở rộng sẽ mở. u Nếu cần: Điều hướng đến chức năng mong muốn.

3.3 Chế độ ngủ

Nếu bạn không chạm vào màn hình trong 1 phút, màn hình sẽ chuyển sang chế độ ngủ. Ở chế độ ngủ, độ sáng màn hình sẽ mờ đi.

3.3.1 Kết thúc chế độ ngủ u Nhấn bất

kỳ phím điều hướng nào. w Chế độ ngủ đã kết thúc.

4 Đưa vào hoạt động

4.1 Bật thiết bị (lần đầu sử dụng)

Đảm bảo rằng các yêu cầu sau được đáp ứng: q Thiết bị đã được lắp đặt và kết nối theo hướng dẫn lắp đặt. q Tất cả các dải keo, màng keo và màng bảo vệ cũng như khóa vận chuyển đều được tháo ra khỏi bên trong và trên thiết bị.

anne.

q Tất cả các tờ rơi tiếp thị đều được lấy ra khỏi ngăn kéo. q Bạn đã quen thuộc với chức năng của màn hình cảm ứng. (xem mục 3 Chức năng của màn hình cảm ứng)

Bật thiết bị bằng Màn hình cảm ứng: u Nếu màn hình đang ở chế độ ngủ: Chạm nhẹ vào màn hình. u Thực hiện các bước hành động theo hình minh họa.

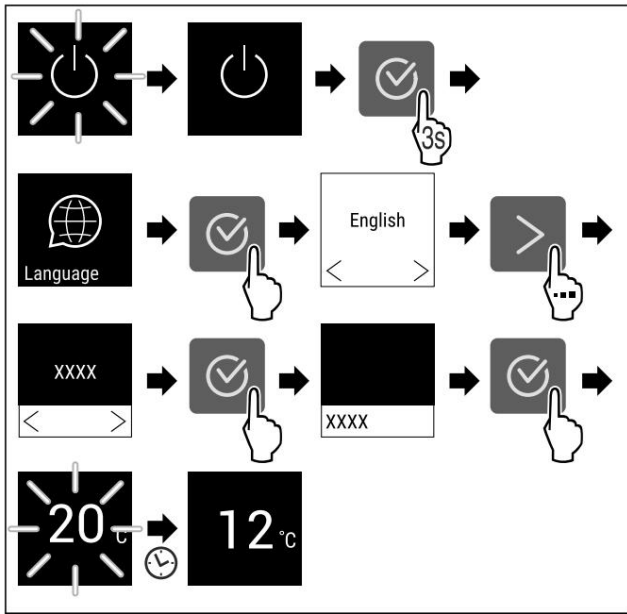

Hình 4. Ví dụ minh họa w Màn hình

trạng thái xuất hiện. (xem 7.1 Điều khiển và hiển thị các yếu tố)

w Thiết bị nguội đến nhiệt độ được cài đặt tại nhà máy. w Thiết bị bắt đầu ở chế độ demo (màn hình trạng thái với DEMO xuất hiện): Nếu thiết bị bắt đầu ở chế độ demo, bạn có thể hủy kích hoạt chế độ demo trong vòng 5 phút tiếp theo. (xem 7.2.20 Chế độ demo)

Thông tin thêm:

- Khởi động SmartDevice lần đầu tiên. (xem 1.3 Smart- Device) và (xem 7.2.3 WiFi)

Lưu ý

Bạn có thể mua phụ kiện từ cửa hàng Liebherr-Hausgeräte tại home.liebherr.com/shop/de/deu/zubehor.html.

5 Lưu trữ

5.1 Thông tin về lưu trữ



CẢNH BÁO

Nguy cơ cháy nổ

u Không sử dụng bất kỳ thiết bị điện nào trong khu vực thực phẩm của thiết bị trữ khi có khuyến cáo của nhà sản xuất.

Lưu

ý: Mức tiêu thụ năng lượng tăng lên và công suất làm mát giảm xuống nếu thông gió không đủ. u Luôn giữ cho các khe hở không khí thông thoáng.

Tuân thủ các thông số kỹ thuật sau khi lưu trữ: - Giữ cho lỗ

thông gió trên quạt luôn thông thoáng.

- Đựng chất lỏng trong bình kín.

- Vị trí các kệ lưu trữ theo chiều cao yêu cầu.

- Quan sát trọng lượng tải tối đa. (xem 10.1 Thông số kỹ thuật hư cấu)

5.2 Bản phác thảo lưu trữ

5.2.1 WPb1 42.. / WSb1 42..

Số lượng chai tối đa chỉ có thể đạt được khi tuân thủ khoảng cách quy định.

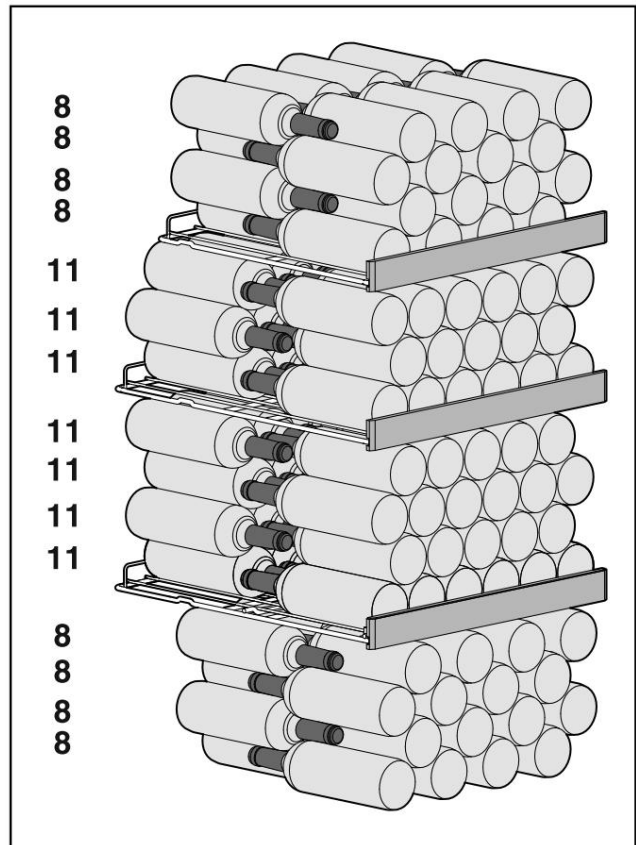

Hình 5 Tổng cộng 141 chai

Kho

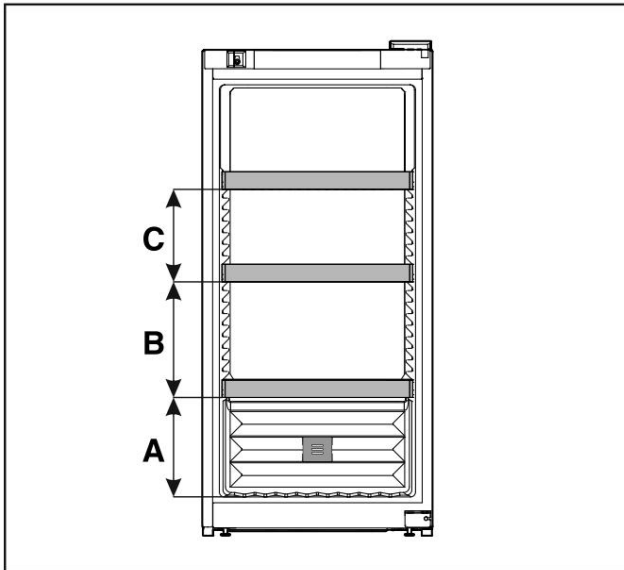

Hình 6 Khoảng cách giữa các giá lưới

WPb1 42.. / WSb1 42..	
Một	260 mm
B	300mm
C	240mm

5.2.2 WPb1 46.. / WSb1 46..

Số lượng chai tối đa chỉ có thể đạt được khi tuân thủ khoảng cách quy định.

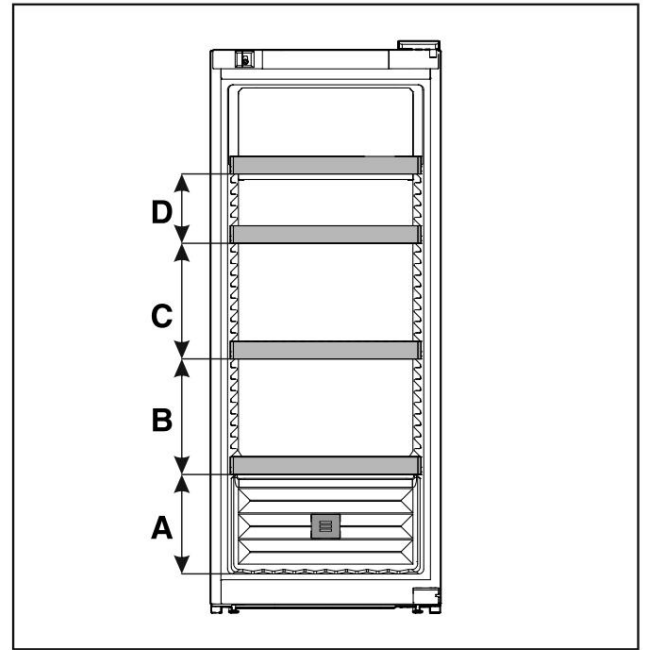

Hình 8 Khoảng cách giữa các kệ lưới

WPb1 46.. / WSb1 46..	
Một	260 mm
B	300mm
C	300mm
Đường kính	180mm

5.2.3 WPb1 50.. / WSb1 50..

Số lượng chai tối đa chỉ có thể đạt được khi tuân thủ khoảng cách quy định.

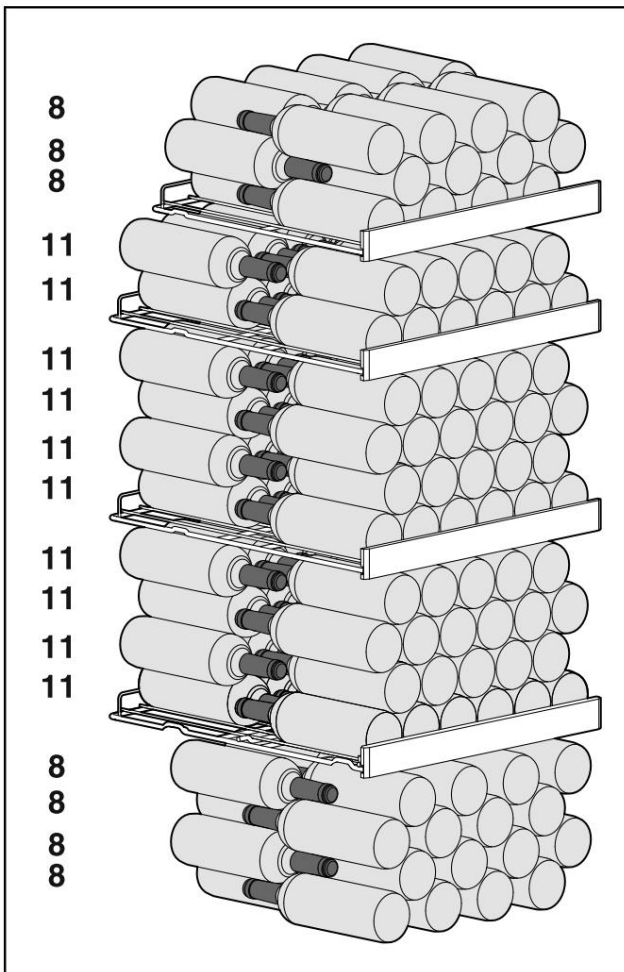

Hình 7 Tổng cộng 166 chai

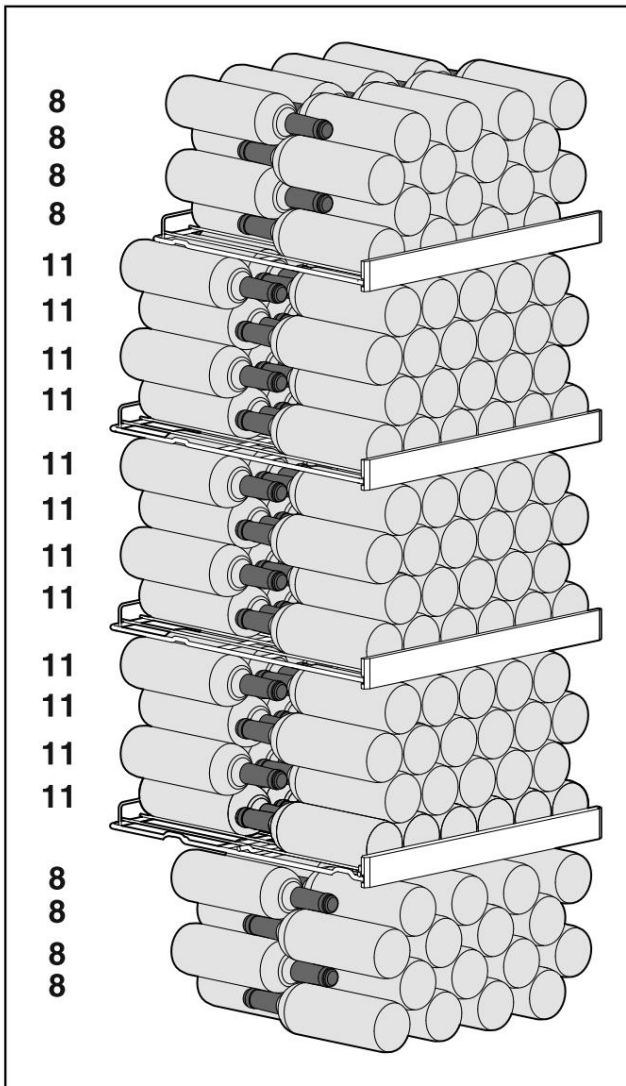

Hình 9 Tổng cộng 196 chai

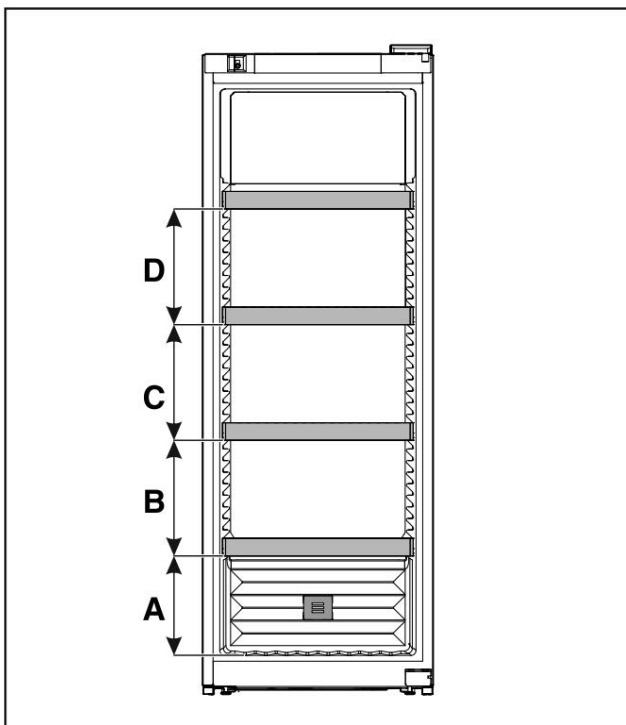

Hình 10 Khoảng cách giữa các kệ lưới

	WPbl 50.. / WSbl 50..
Một	260 mm
B	300mm
C	300mm
Đường kính	300mm

5.2.4 WPbl 50.. / WSbl 50..

Số lượng chai tối đa chỉ có thể đạt được khi tuân thủ khoảng cách quy định.

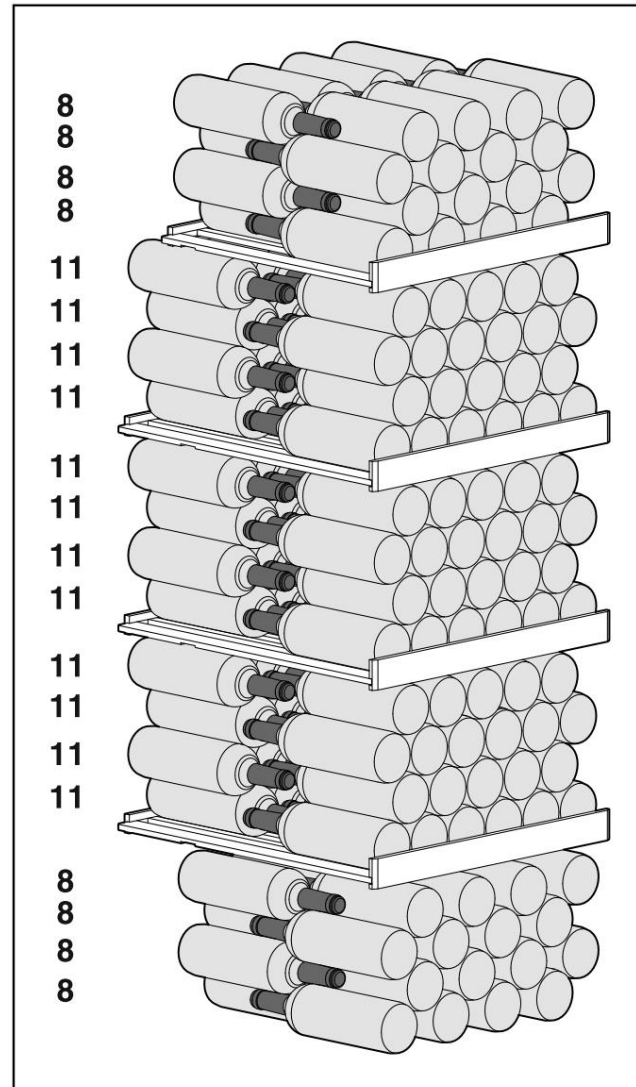

Hình 11 Tổng cộng 196 chai

Kho

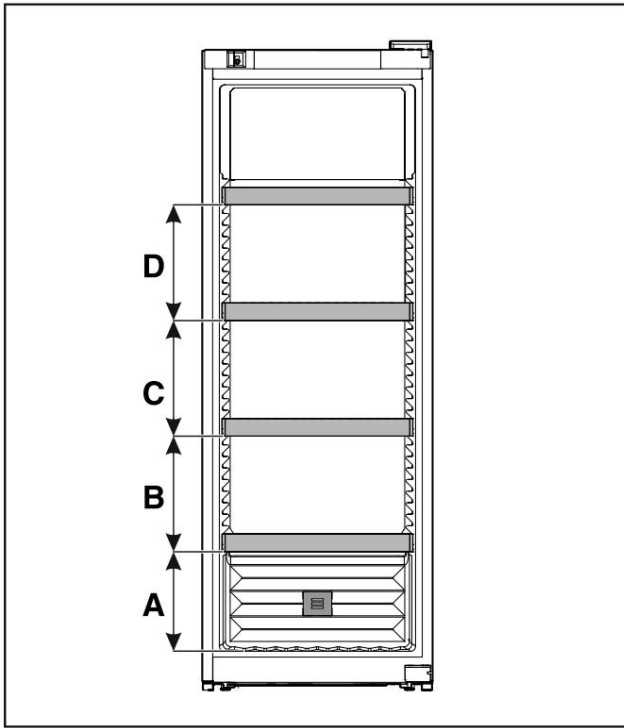

Hình 12 Khoảng cách giữa các kệ lưới

WPbli 50.. / WSbli 50..
Một 260 mm
B300mm
C300mm
Đường kính 300mm

WPbli 52.. / WSbli 52..

Số lượng chai tối đa chỉ có thể đạt được khi tuân thủ khoảng cách quy định.

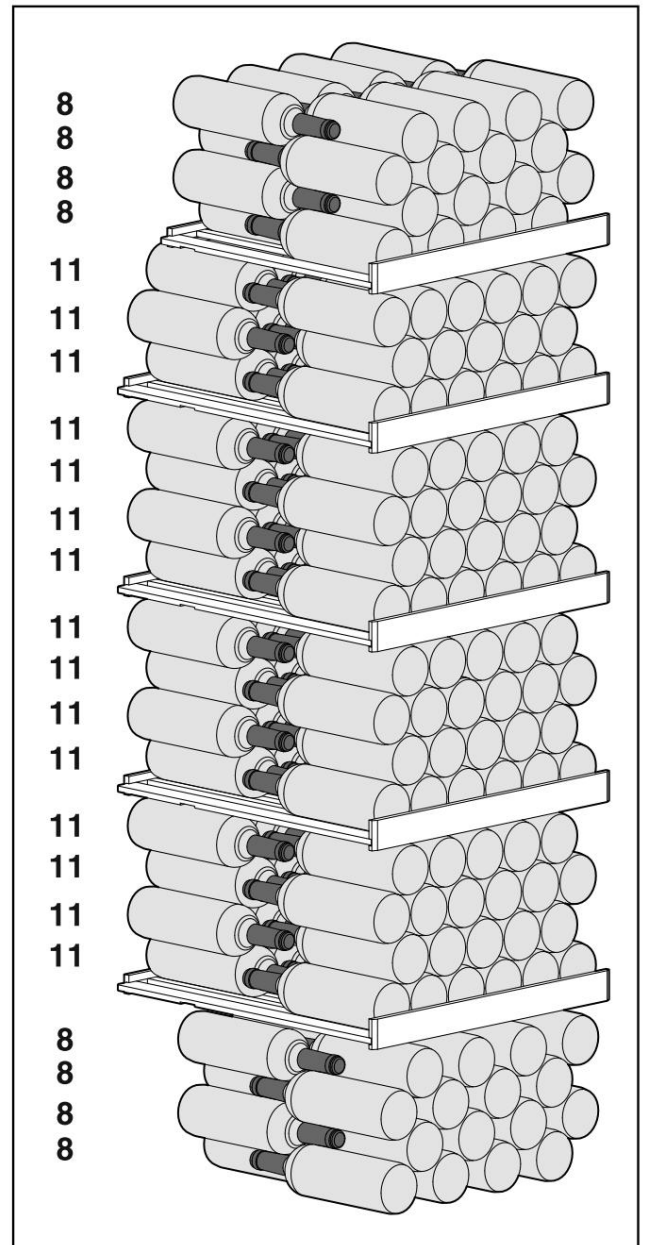

Hình 13 Tổng cộng 229 chai

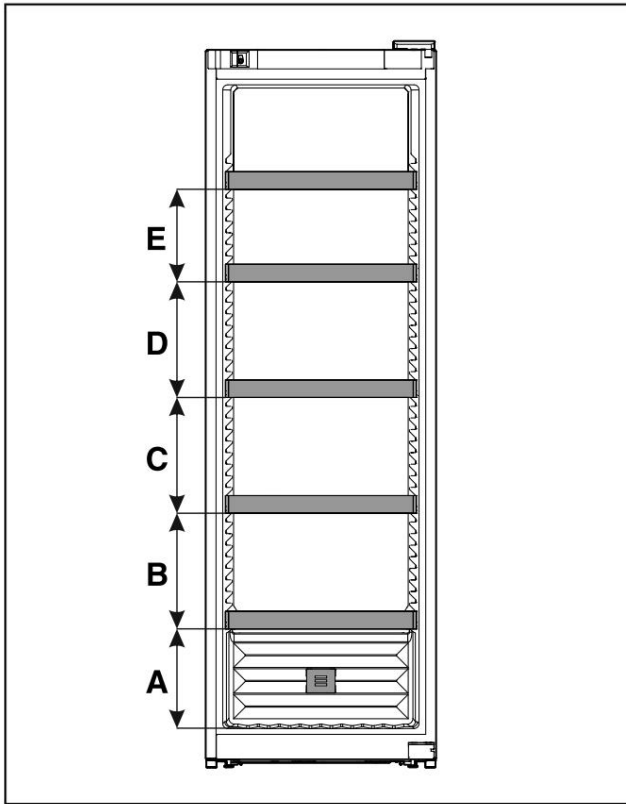

Hình 14 Khoảng cách giữa các kệ lưới

WPbli 52.. / WSbli 52..
Một 260 mm
B300mm
C300mm
Đường kính 300mm
E240 mm

WSbli 77..

Số lượng chai tối đa chỉ có thể đạt được khi tuân thủ khoảng cách quy định.

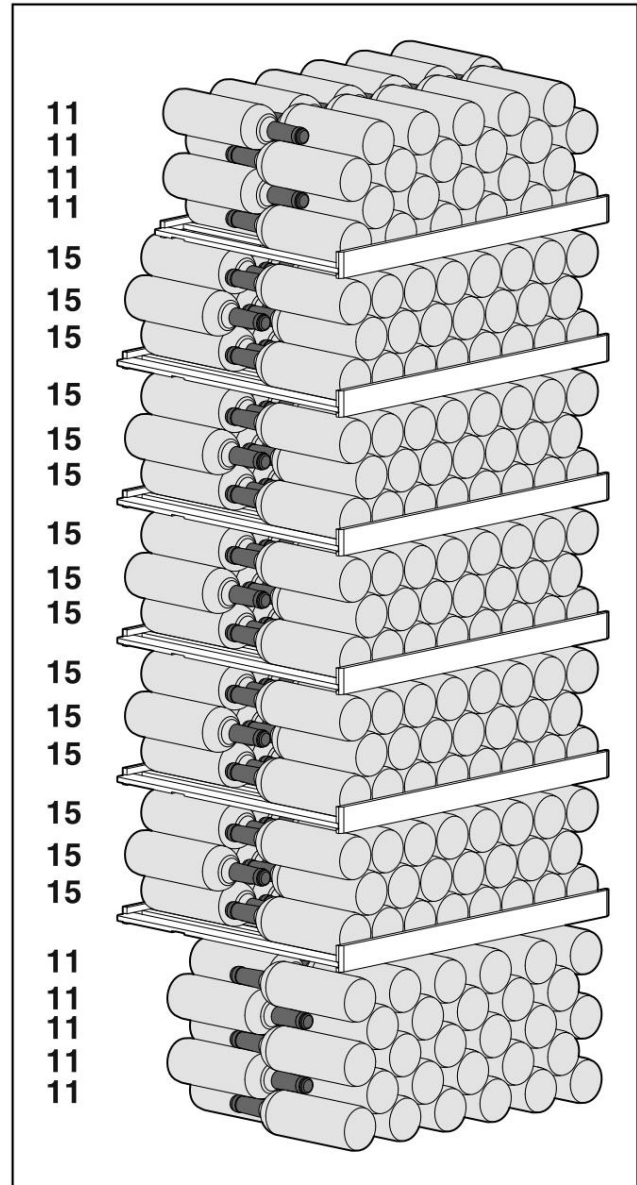

Hình 15 Tổng cộng 324 chai

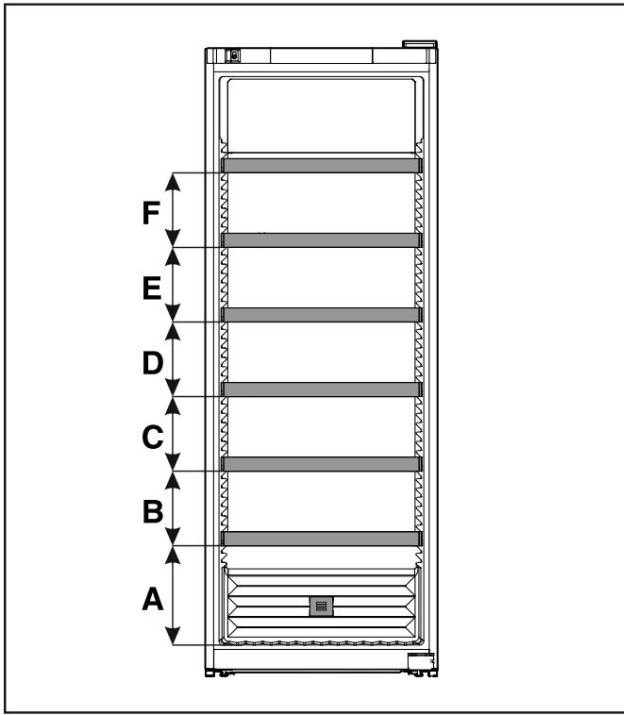

Hình 16 Khoảng cách giữa các giá lưới

	WSbli 77..
Một	320 mm
B	240mm
C	240mm
Đường kính	240mm
E	240 mm
F	240 mm

6 Tiết kiệm năng lượng

- Chú ý thông gió tốt. Không che lỗ thông gió hoặc lưới thông gió.
- Luôn giữ cho khe gió của quạt thông thoáng.
- Không đặt thiết bị dưới ánh sáng mặt trời trực tiếp hoặc gần bức xạ lò sưởi hoặc các nguồn nhiệt tương tự.
- Nếu thiết bị được đặt trực tiếp cạnh lò nướng, mức tiêu thụ năng lượng có thể tăng nhẹ. Điều này phụ thuộc vào tuổi thọ và cường độ sử dụng của lò nướng.
lò vi sóng.
- Mức tiêu thụ năng lượng phụ thuộc vào điều kiện lắp đặt, ví dụ như nhiệt độ môi trường (xem 1.4 Phạm vi sử dụng của thiết bị). Nhiệt độ môi trường ấm hơn có thể làm tăng mức tiêu thụ năng lượng.
- Mở thiết bị trong thời gian ngắn nhất có thể.
- Nhiệt độ cài đặt càng thấp thì mức tiêu thụ năng lượng càng cao.

Bụi lắng đọng làm tăng mức tiêu thụ năng lượng:

- Đối với tủ lạnh có bộ trao đổi nhiệt, hãy phủi bụi lưới kim loại ở mặt sau của thiết bị mỗi năm một lần.



7 Điều khiển

7.1 Các thành phần điều khiển và hiển thị

Màn hình cung cấp cái nhìn tổng quan nhanh về trạng thái thiết bị hiện tại, cài đặt nhiệt độ, trạng thái chức năng và cài đặt cũng như thông báo cảnh báo và lỗi.

Nó được vận hành bằng cách sử dụng các mũi tên điều hướng và biểu tượng xác nhận.

Có thể kích hoạt hoặc hủy kích hoạt các chức năng và thay đổi giá trị cài đặt.

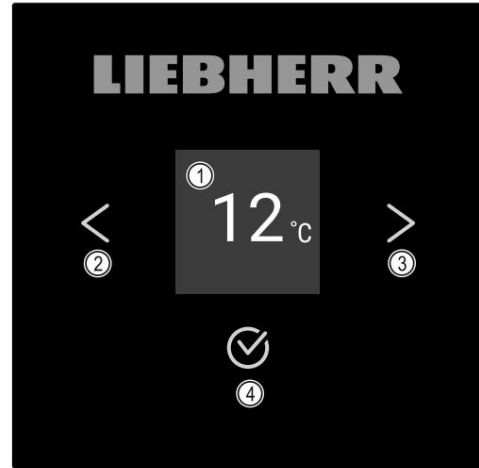

Hình 17 Hiển thị

- (1) Hiển thị trạng thái
- (2) Điều hướng ngược mũi tên
- (3) Điều hướng về phía trước mũi tên
- (4) Xác nhận

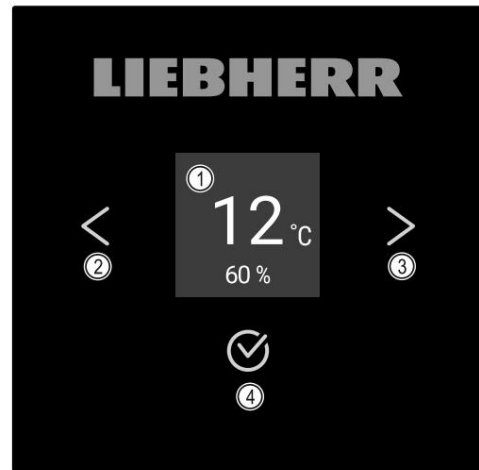

Hình 18 Màn hình hiển thị với HumidityControl

- (1) Hiển thị trạng thái
- (2) Điều hướng ngược mũi tên
- (3) Điều hướng về phía trước mũi tên
- (4) Xác nhận

Hiển thị trạng thái



Hình 19 Hiển thị trạng thái với nhiệt độ*



Hình 20 Màn hình hiển thị

trạng thái* (1) Nhiệt độ (2) Độ ẩm Màn hình hiển thị

trạng thái hiển thị nhiệt độ và là màn hình hiển thị chính. Bạn điều hướng từ đây đến các chức năng và cài đặt khác. Màn hình hiển thị trạng thái có thể hiển thị một loạt các ký hiệu hiển thị.

Biểu tượng hiển thị

Biểu tượng hiển thị cung cấp thông tin về trạng thái của thiết bị.

Biểu tượng	Trạng thái thiết bị
	Thiết bị chờ đã tắt.
	Biểu tượng chờ nhấp nháy Thiết bị đang khởi động.
	Nhiệt độ nhấp nháy Nhiệt độ mục tiêu chưa đạt được. Thiết bị làm mát đến nhiệt độ đã đặt.
	Hiển thị nhiệt độ
	D trên màn hình Thiết bị đang ở chế độ DemoMode.
	Biểu tượng nhấp nháy Lỗi vẫn đang xảy ra.
	Biểu tượng lỗi Thiết bị đang ở trạng thái lỗi.
	Thanh màu trắng ở phía dưới Menu phụ
	Nền trắng Mặc định, cài đặt đang hoạt động hoặc giá trị đang hoạt động

Biểu tượng	Trạng thái thiết bị
	Thanh tăng dần Nhấn nút trong 3 giây để kích hoạt cài đặt.
	Thanh giảm Nhấn nút trong 3 giây để hủy kích hoạt cài đặt.

Biểu tượng hiển thị trạng thái

Tín hiệu âm thanh

Tín hiệu phát ra trong các trường hợp sau: - Nếu một chức năng hoặc giá trị được xác nhận.

- Nếu một chức năng hoặc giá trị không thể được kích hoạt hoặc không thể bị hủy kích hoạt.

- Ngay khi xảy ra lỗi.

- Nếu có tín hiệu báo động.

Báo động có thể được bật và tắt trong khách hàng thực đơn.

7.2 Chức năng của thiết bị

7.2.1 Ghi chú về chức năng của thiết bị

Các chức năng của thiết bị được thiết lập tại nhà máy để thiết bị của bạn hoạt động đầy đủ chức năng.

Trước khi bạn thay đổi, kích hoạt hoặc hủy kích hoạt các chức năng của thiết bị, hãy đảm bảo rằng các yêu cầu sau được đáp ứng: q Bạn đã đọc

và hiểu mô tả về cách thức hoạt động của màn hình. (xem 3 Chức năng của màn hình cảm ứng)

q Bạn đã làm quen với các bộ phận vận hành và hiển thị của thiết bị. (xem 7.1 Bộ phận điều khiển và hiển thị)

7.2.2 Bật và tắt thiết bị Sử dụng cài đặt này để bật và tắt

toàn bộ thiết bị.

Bật thiết bị

Nếu không kích hoạt DemoMode:



Hình 21

u Thực hiện các bước hành động theo hình minh họa.

Khi DemoMode được kích hoạt:

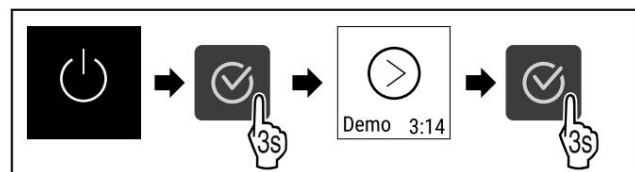

Hình 22

u Thực hiện các bước hành động theo hình minh họa.

Lưu ý:

Tắt DemoMode trước khi thời gian đếm ngược kết thúc.

Kiểm soát



Hình 23

* w Nhiệt độ hiển thị trên màn hình.

Tắt thiết bị



Hình 24

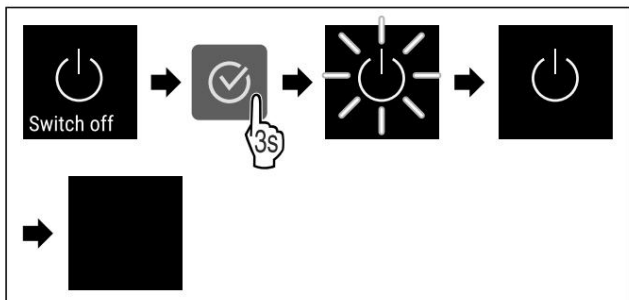

Hình 25

u Thực hiện các bước hành động theo hình minh họa. w Biểu tượng Chờ sẽ hiển thị trên màn hình. w Màn hình tắt sau khoảng 10 phút.



7.2.3 Không dây WiFi

Sử dụng chức năng này để kết nối thiết bị của bạn với WiFi. Sau đó, bạn có thể vận hành thiết bị thông qua ứng dụng SmartDevice trên thiết bị di động. Bạn cũng có thể sử dụng chức năng này để ngắt kết nối hoặc thiết lập lại kết nối WiFi.

Để kết nối thiết bị của bạn với WiFi, bạn cần có SmartDeviceBox.*

Thông tin thêm về SmartDevice: (xem 1.3 SmartDevice)

Ghi chú

Chức năng SmartDevice không khả dụng ở các quốc gia sau: Nga, Belarus, Kazakhstan.

Bạn không thể sử dụng SmartDeviceBox.*

Thiết lập kết nối WiFi lần đầu tiên Đảm bảo rằng các yêu cầu sau được đáp ứng: q Bạn đã mua và lắp SmartDeviceBox.

(xem 1.3 SmartDevice) * q Bạn đã cài đặt ứng dụng SmartDevice (xem apps.home.liebherr.com).

q Đã hoàn tất việc đăng ký trên ứng dụng SmartDevice.



Hình 26

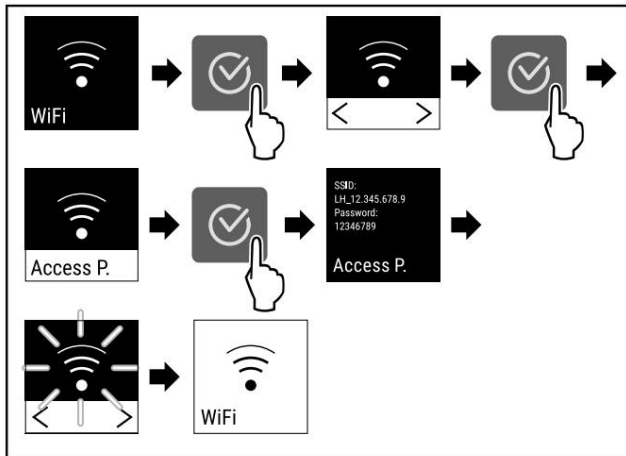

Hình 27

u Thực hiện các bước hành động theo hình minh họa. w Kết nối được thiết lập.

Ngắt kết nối khỏi WiFi



Hình 28

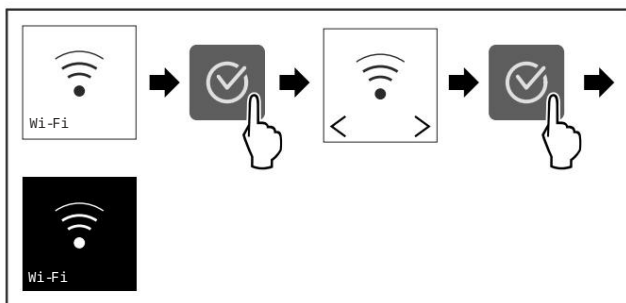

Hình 29

u Thực hiện các bước hành động theo hình minh họa. w Không có kết nối.

Đặt lại kết nối WiFi



Hình 30

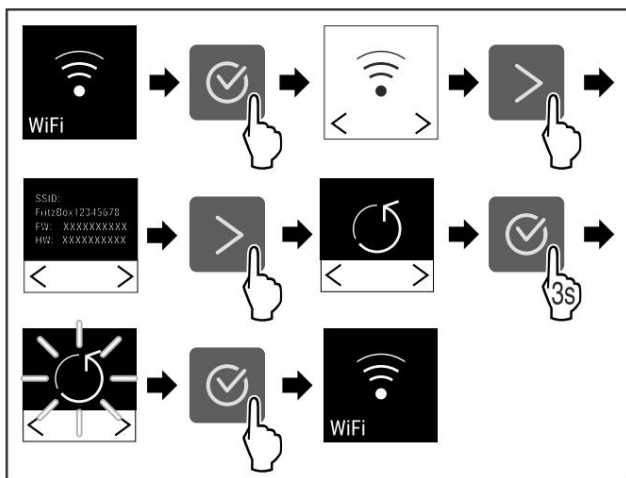

Hình 31

u Thực hiện các bước hành động theo hình minh họa.

Kết nối WiFi và các cài đặt WiFi khác được khôi phục về cài đặt gốc.

Hiển thị thông tin về kết nối WiFi



Hình 32

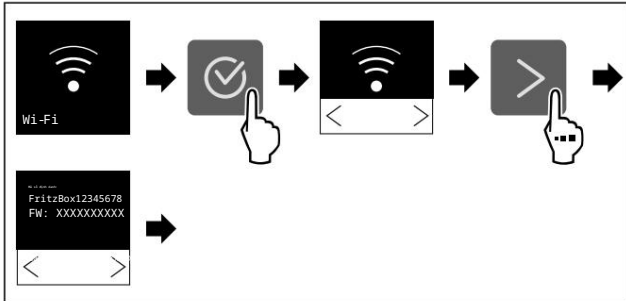

Hình 33



Hình 34 Hiển thị trạng

thái u Thực hiện các bước hành động theo hình minh họa.



7.2.4 Nhiệt độ

Nhiệt độ phụ thuộc vào các yếu tố sau:

- Cửa mở thường xuyên như thế nào
- Cửa mở trong bao lâu
- Nhiệt độ phòng nơi lắp đặt
- Loại, nhiệt độ và số lượng hàng hóa được làm lạnh

Cài đặt nhiệt độ

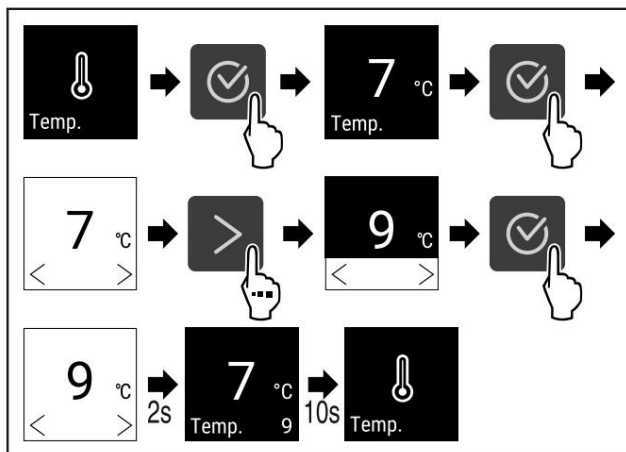

Hình 35 Thay đổi nhiệt độ từ 7 °C đến 9 °C u Thực hiện các bước hành động theo hình minh họa. w Nhiệt độ đã được thiết lập.



7.2.5 Đơn vị nhiệt độ Sử dụng chức năng

này để thiết lập đơn vị nhiệt độ. Bạn có thể thiết lập độ C hoặc độ F làm đơn vị nhiệt độ.

Thiết lập đơn vị nhiệt độ



Hình 36

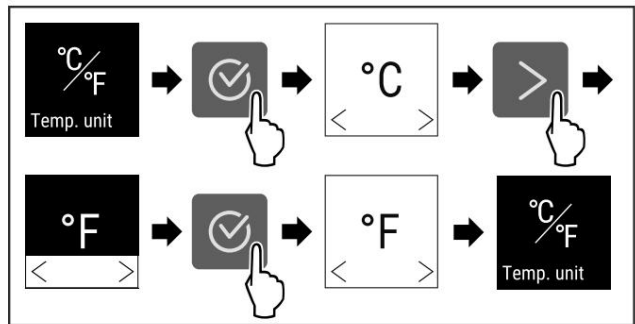

Hình 37 Ví dụ minh họa: Chuyển từ độ C sang độ F. u Thực hiện các bước hành động theo hình minh họa. w Đơn vị nhiệt độ đã được thiết lập.



7.2.6 Chế độ ngày Sa-bát

Bạn có thể sử dụng chức năng này để kích hoạt hoặc hủy kích hoạt SabbathMode. Nếu bạn kích hoạt chức năng này, một số chức năng điện tử sẽ bị tắt. Do đó, thiết bị của bạn đáp ứng các yêu cầu tôn giáo cho các ngày lễ của người Do Thái như Sabbath và tuân thủ chứng nhận STAR-K Kosher.

Trạng thái thiết bị khi SabbathMode đang hoạt động
Màn hình trạng thái luôn hiển thị SabbathMode.
Tắt tất cả các chức năng trên màn hình đều bị khóa ngoại trừ chức năng Deactivate SabbathMode.
Các chức năng đang hoạt động vẫn đang hoạt động.
Màn hình vẫn sáng khi bạn đóng cửa.
Hệ thống chiếu sáng bên trong đã bị vô hiệu hóa.
Lời nhắc không được thực hiện. Khoảng thời gian đã đặt dừng lại.
Không hiển thị lời nhắc và cảnh báo.
Không có báo động cửa.
Không có báo động nhiệt độ.
Sau khi mất điện, thiết bị sẽ trở về chế độ SabbathMode.

Trạng thái thiết bị

Lưu ý

Thiết bị này có chứng nhận từ "Viện Khoa học và Halacha". (www.machonhalacha.co.il)

Bạn có thể tìm danh sách các thiết bị được chứng nhận STAR-K tại www.star-k.org/appliances.

Kích hoạt SabbathMode



Hình 38

Kiểm soát

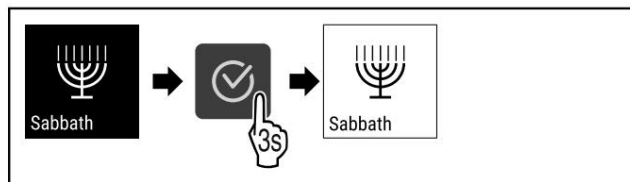

Hình 39

Thực hiện các bước hành động theo hình minh họa. w SabbathMode được kích hoạt. w Màn hình trạng thái hiển thị SabbathMode vĩnh viễn.

Tắt SabbathMode SabbathMode sẽ

tự động tắt sau 80 giờ. Tuy nhiên, bạn cũng có thể tắt SabbathMode theo cách thủ công bất kỳ lúc nào:

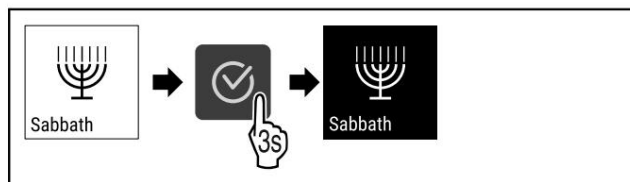

Hình 40

Thực hiện các bước hành động theo hình minh họa. w Chế độ Sabbath đã bị vô hiệu hóa.



7.2.7 Độ ẩm Chọn Sử dụng chức

năng này để cài đặt độ ẩm bên trong thiết bị của bạn. Thiết lập độ ẩm chính xác sẽ có tác động tích cực đến cấu trúc của nút bản trong quá trình bảo quản lâu dài và ngăn chúng bị khô.

Ghi chú

Tần suất và thời gian mở cửa ảnh hưởng đến độ ẩm trong thiết bị.

Bạn có thể chọn giữa hai chế độ độ ẩm:*

Độ ẩm Chọn chức năng*	Nhiệt độ lượng khí tiêu thụ*	Cài đặt ứng dụng/năng thiết bị*
Tiêu chuẩn (cài đặt trước)	10-12 °C	độ ẩm trung bình trong môi trường từ 50-80% mức tiêu thụ năng lượng thấp của thiết bị
Cao	10-12 °C	độ ẩm trung bình trong môi trường < 50% mức tiêu thụ năng lượng của thiết bị tăng lên

Tăng độ ẩm trong thiết bị

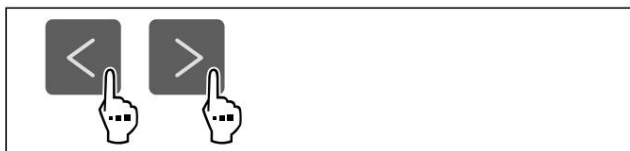

Hình 41

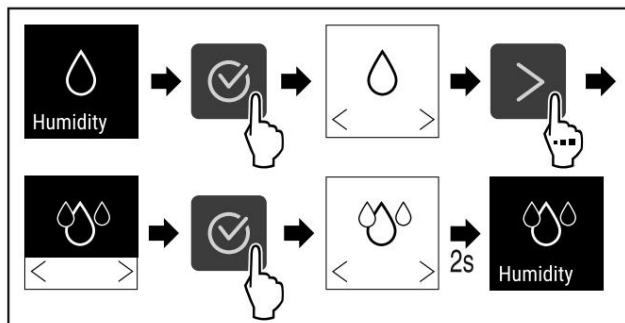

Hình 42 *

Thực hiện các bước hành động theo hình minh họa. w Độ ẩm trong thiết bị tăng lên.

Thiết lập độ ẩm trong thiết bị theo tiêu chuẩn

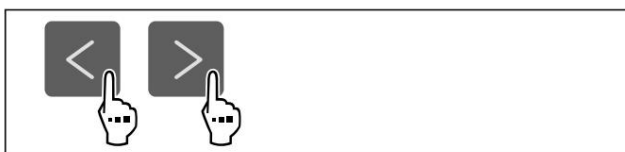

Hình 43

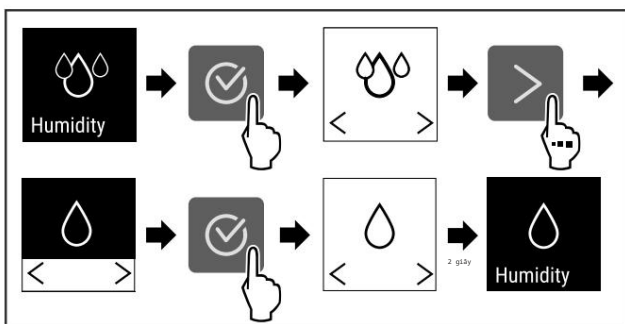

Hình 44 *

Thực hiện các bước hành động theo hình minh họa. w Độ ẩm trong thiết bị giảm xuống.



7.2.8 Kiểm soát độ ẩm

Sử dụng chức năng này để cài đặt độ ẩm bên trong thiết bị của bạn. Thiết bị của bạn được trang bị cảm biến độ ẩm. Cài đặt độ ẩm chính xác sẽ có tác động tích cực đến cấu trúc của nút chai trong quá trình lưu trữ lâu dài và ngăn chúng bị khô.

Bạn có thể đặt độ ẩm từ 50% đến 80% theo từng mức năm phần trăm. Nếu bạn thay đổi độ ẩm, nó sẽ điều chỉnh theo giá trị đã thay đổi trong vòng vài ngày đến vài tuần. Kiểm soát độ ẩm hoạt động tốt nhất ở nhiệt độ môi trường từ 19 °C đến 25 °C.

Lưu ý những điều sau về độ ẩm trong thiết bị: - Lưu ý khi bảo

quản rượu - Độ ẩm trong

thiết bị phụ thuộc vào tần suất và thời gian mở cửa, nhiệt độ và độ ẩm môi trường, tải trọng và cài đặt thiết bị.

- Biến động do tác động vật lý gây ra ảnh hưởng đến đo độ ẩm trong thiết bị.
- Màn hình hiển thị sự thay đổi độ ẩm trong thiết bị theo thời gian trễ.
- Màn hình hiển thị giá trị độ ẩm trung bình 2 giờ.

Lưu ý

Nếu bạn vận hành thiết bị trong môi trường rất khô và lạnh (độ ẩm < 30% và nhiệt độ môi trường < 16 °C), Liebherr khuyên bạn nên mua hộp đựng nước từ danh mục phụ kiện.

Bạn có thể mua phụ kiện từ cửa hàng Liebherr-Hausgeräte tại home.liebherr.com/shop/de/deu/zubehor.html.

Thay đổi độ ẩm trong thiết bị

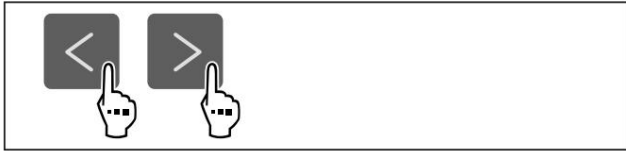

Hình 45

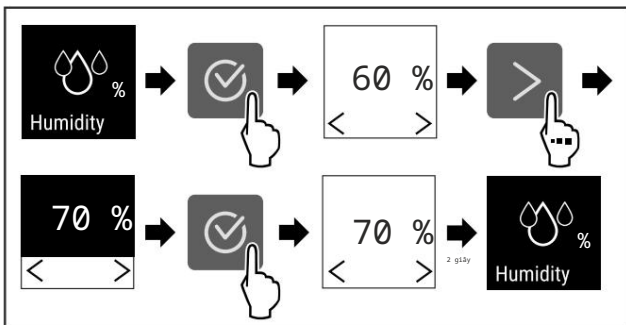

Hình 46

Thực hiện các bước hành động theo hình minh họa. w Độ ẩm trong thiết bị thay đổi theo giá trị đã chọn.



7.2.9 Cường độ chiếu sáng

Cài đặt này cho phép điều chỉnh độ sáng bên trong theo từng bước.

Có thể thiết lập các giá trị độ sáng sau:

- Tắt
- 20%
- 40%
- 60%
- 80%
- 100% (mặc định)

Thiết lập cường độ chiếu sáng



Hình 47

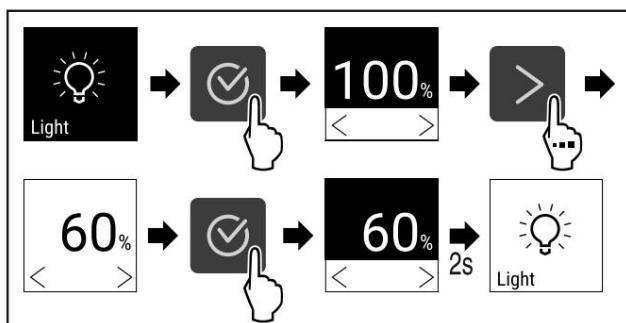

Hình 48

Thực hiện các bước hành động theo hình minh họa. w Cường độ ánh sáng tăng hoặc giảm tương ứng.



7.2.10 Độ sáng màn hình Sử dụng

chức năng này để cài đặt độ sáng màn hình theo từng giai đoạn.

Bạn có thể chọn các mức độ sáng sau: - 40% - 60% - 80% - 100%

(cài đặt trước)

Thiết lập độ sáng



Hình 49

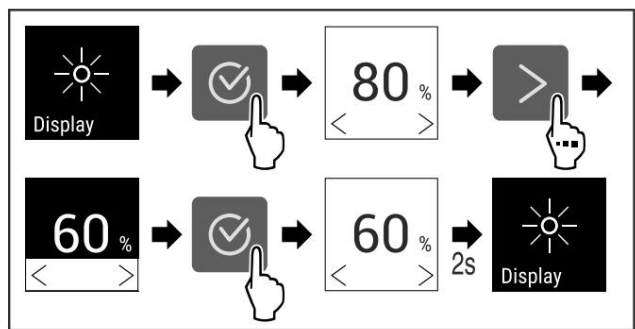

Hình 50 Ví dụ minh họa: Chuyển từ 80% sang 60%.

Thực hiện các bước hành động theo hình minh họa. w Độ sáng đã được thiết lập.



7.2.11 Báo động cửa

Sử dụng chức năng này để kích hoạt hoặc hủy kích hoạt báo động cửa.

Chuông báo cửa sẽ kêu nếu cửa mở quá lâu. Chuông báo cửa sẽ được kích hoạt khi giao hàng. Bạn có thể cài đặt thời gian cửa có thể mở trước khi chuông báo cửa kêu.

Có thể thiết lập các giá trị sau: - 1 phút

- 2 phút - 3

phút

- Tắt

Cài đặt báo động cửa



Hình 51

Kiểm soát

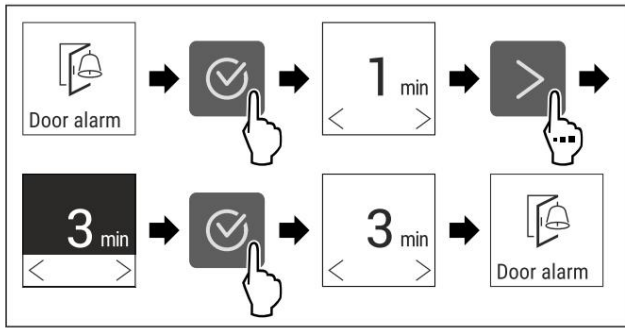

Hình 52 Ví dụ minh họa: Thay đổi báo động cửa từ 1 phút thành 3 phút. u Thực hiện các bước

hành động theo hình minh họa. w Báo động cửa đã được cài đặt.

Tắt báo động cửa



Hình 54

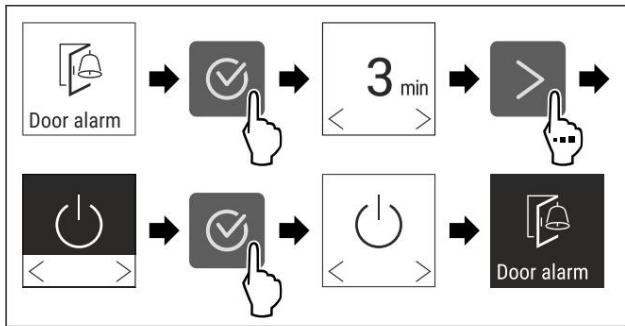

Hình 55

u Thực hiện các bước hành động theo hình minh họa. w Báo động cửa đã bị vô hiệu hóa.



7.2.12 Âm thanh báo động

Chức năng này cho phép bật và tắt tất cả âm thanh báo động, chẳng hạn như báo động cửa.

Kích hoạt âm thanh báo động



Hình 56

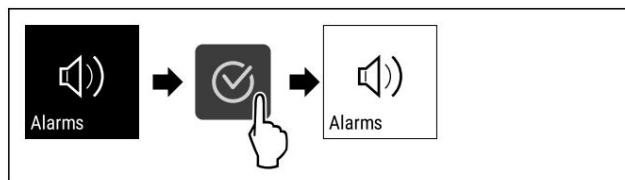

Hình 57

u Thực hiện các bước hành động theo hình minh họa. w Âm thanh báo động được kích hoạt.

Tắt âm thanh báo động



Hình 58

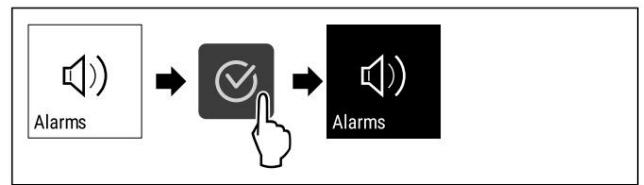

Hình 59

u Thực hiện các bước hành động theo hình minh họa. w Âm thanh báo động đã bị vô hiệu hóa.



7.2.13 Âm thanh chính

Chức năng này cho phép bật hoặc tắt tất cả âm thanh xác nhận và âm thanh bắt đầu.

Kích hoạt âm thanh phím

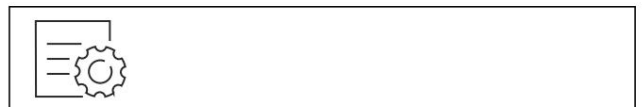

Hình 60

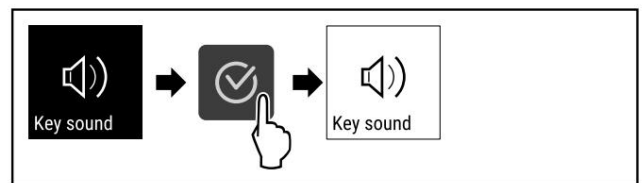

Hình 61

u Thực hiện các bước hành động theo hình minh họa. w Âm thanh phím được kích hoạt.

Tắt âm thanh phím



Hình 62

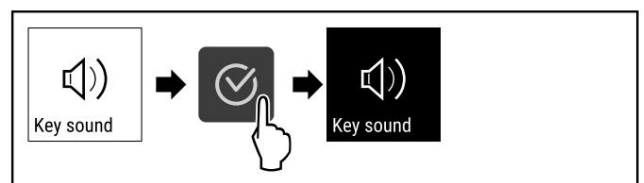

Hình 63

u Thực hiện các bước hành động theo hình minh họa. w Âm thanh phím bị tắt.



7.2.14 Khóa màn hình

Cài đặt này giúp tránh việc vận hành thiết bị một cách ngẫu nhiên.

Ứng dụng:

- Ngăn chặn các thiết lập và chức năng bị thay đổi ngoài ý muốn về mặt ngôn ngữ.
- Ngăn ngừa thiết bị bị tắt ngoài ý muốn.
- Ngăn ngừa nhiệt độ được cài đặt ngoài ý muốn.

Kích hoạt khóa màn hình



Hình 64

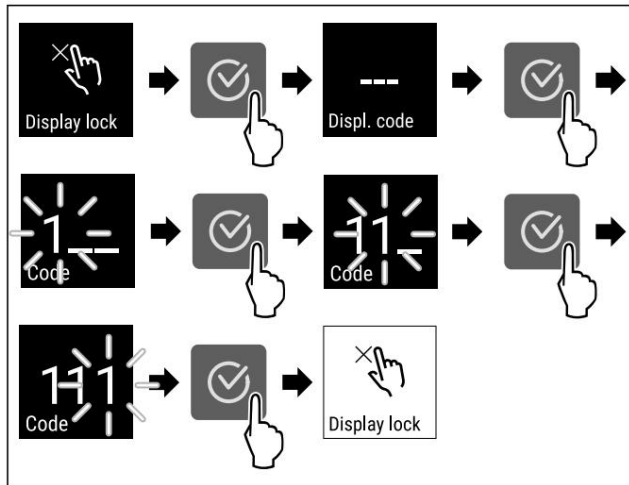

Hình 65 Ví dụ sử dụng mã hiển thị cài đặt trước 1 1 1. u Thực hiện các bước hành động theo hình minh họa. w Khóa màn hình được kích hoạt. w Màn hình trạng thái xuất hiện.

Mở khóa màn hình trong một thời gian ngắn

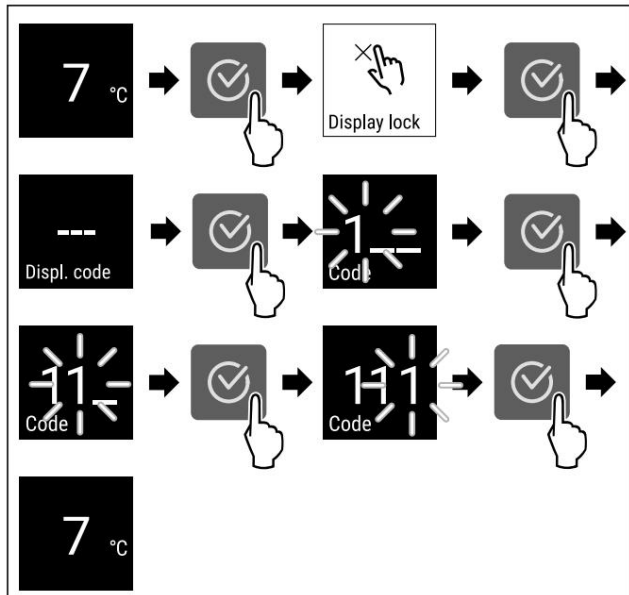

Hình 66 *

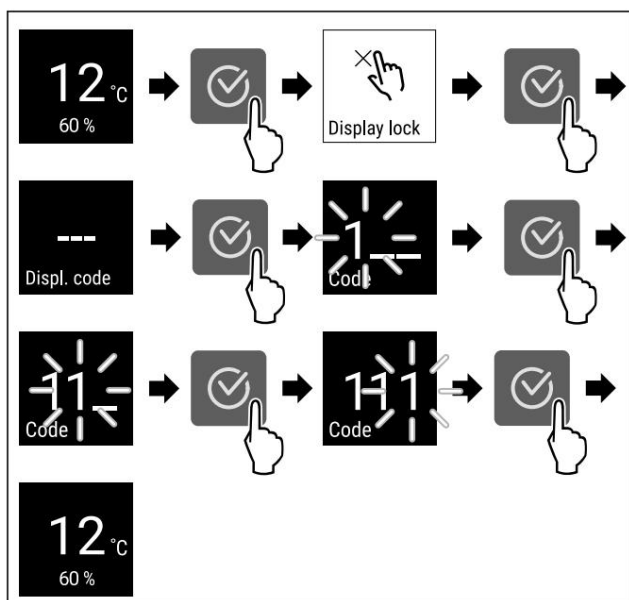

Hình 67 *

u Thực hiện các bước hành động theo hình minh họa. w Khóa màn hình đã bị vô hiệu hóa. w Màn hình trạng thái xuất hiện.



7.2.15 Mã PIN hiển thị

Sử dụng chức năng này để thay đổi mã PIN hiển thị. Mã PIN hiển thị được đặt thành 1 1 1 khi giao hàng. Nếu bạn quên mã PIN hiển thị, bạn có thể đặt lại mã PIN hiển thị bằng cách đặt lại thiết bị về cài đặt gốc. (xem 7.2.21 Đặt lại về cài đặt gốc)

Thay đổi mã PIN màn hình



Hình 68

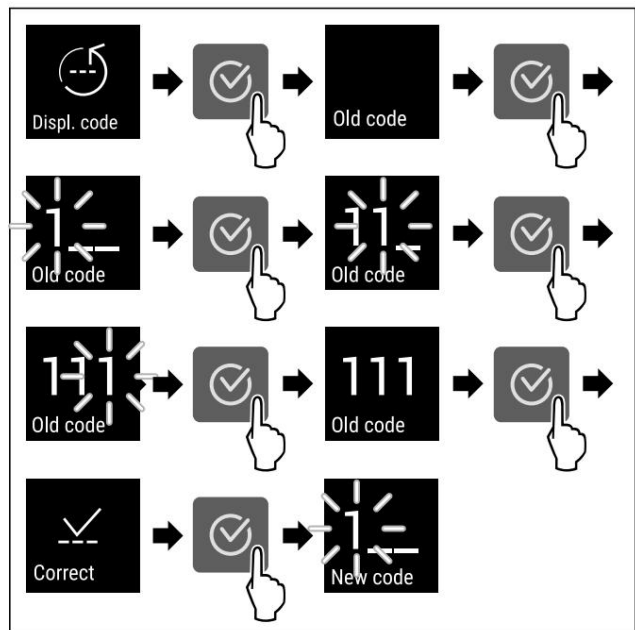

Hình 69 Ví dụ minh họa: Thay đổi mã PIN hiển thị từ cài đặt gốc 1 1 1 thành 2 3 4

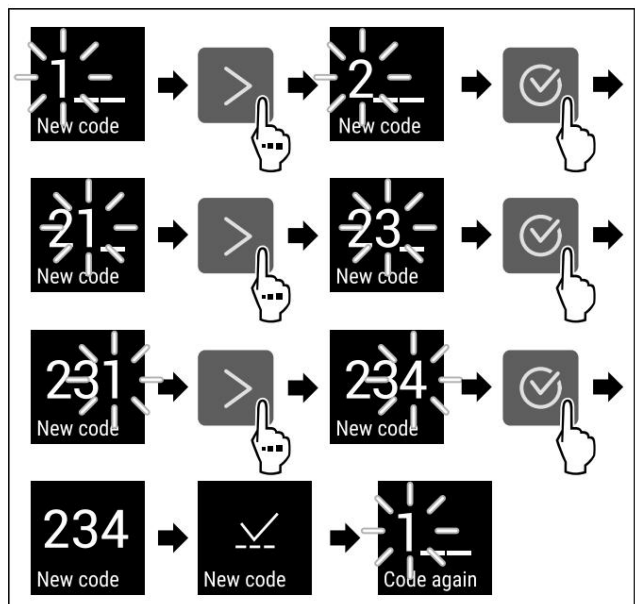

* Tùy thuộc vào mẫu mã và tùy chọn

Kiểm soát

Hình 69 Ví dụ minh họa: Thay đổi mã PIN hiển thị từ cài đặt gốc 1 1 1 thành 2 3 4

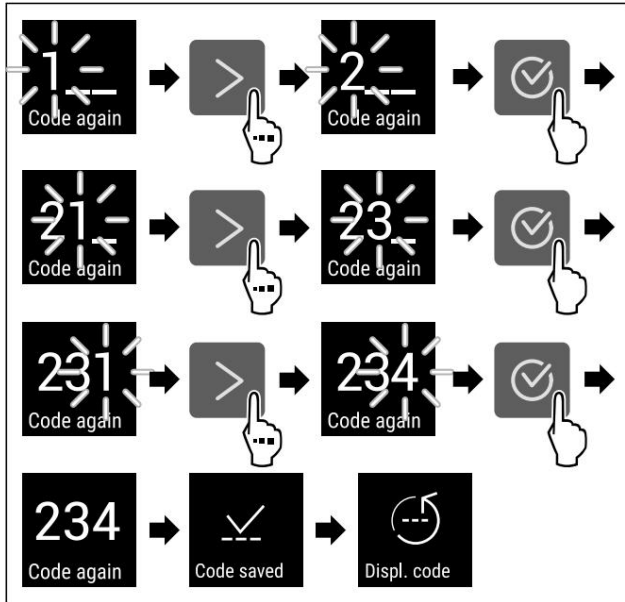

Hình 69 Ví dụ minh họa: Thay đổi mã PIN hiển thị từ cài đặt gốc 1 1 1 thành 2 3 4

u Thực hiện các bước hành động theo hình minh họa. w Mã PIN hiển thị đã được thay đổi.



7.2.16 Ngôn ngữ

Thiết lập này cho phép thiết lập ngôn ngữ hiển thị.

Cài đặt ngôn ngữ



Hình 70

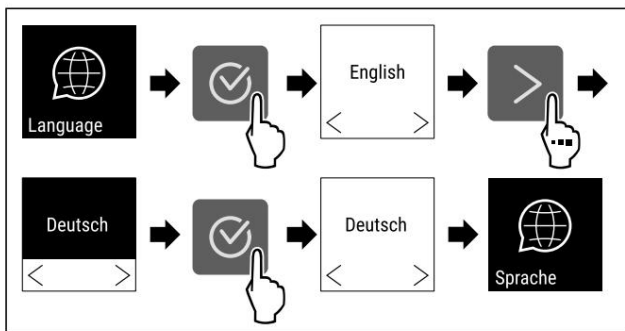

Hình 71

u Thực hiện các bước hành động theo hình minh họa. w Ngôn ngữ đã chọn đã được thiết lập.



7.2.17 Thông tin thiết bị

Sử dụng chức năng này để chỉ ra tên model, chỉ mục, số sê-ri và số dịch vụ của thiết bị của bạn. Bạn sẽ cần thông tin về thiết bị khi liên hệ với dịch vụ khách hàng. (xem 10.4 Dịch vụ khách hàng)

Chức năng này cũng mở menu Nâng cao. (xem 3 Chức năng của màn hình cảm ứng)

Chỉ ra thông tin thiết bị



Hình 72



Hình 73

u Thực hiện các bước hành động theo hình minh họa. w Màn hình hiển thị thông tin thiết bị.



7.2.18 Phần mềm

Sử dụng chức năng này để chỉ ra phiên bản phần mềm của thiết bị của bạn.

Chỉ ra phiên bản phần mềm



Hình 74

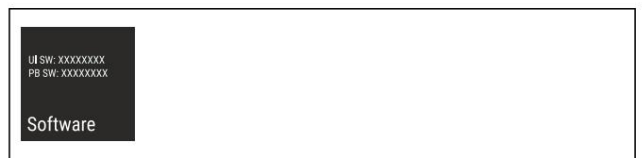

Hình 75

u Thực hiện các bước hành động theo hình minh họa. w Màn hình hiển thị phiên bản phần mềm.



7.2.19 Nhắc nhở

Chức năng này cho phép bạn kích hoạt hoặc hủy kích hoạt lời nhắc thay bộ lọc than hoạt tính FreshAir.

Vô hiệu hóa lời nhắc



Hình 76

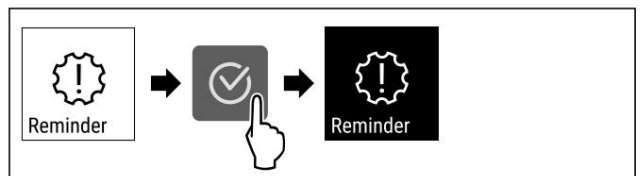

Hình 77

u Thực hiện các bước theo hình minh họa. w Tính năng nhắc nhở đã bị vô hiệu hóa.

Kích hoạt lời nhắc



Hình 78

Kiểm soát

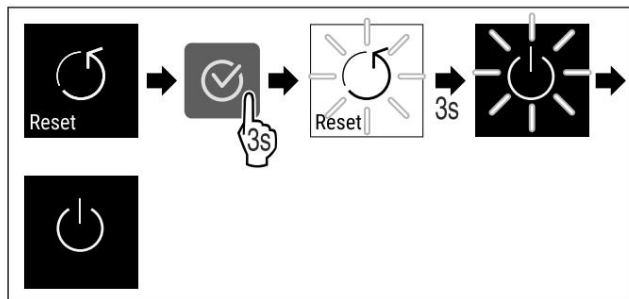

Hình 85





u Thực hiện các bước hành động theo hình minh họa.



w Thiết bị được đặt lại. w Thiết bị đã tắt. u Khởi động lại thiết bị. (xem 4.1 Bật thiết bị (đầu tiên sử dụng))

7.3 Tin nhắn

7.3.1 Cảnh báo





Cảnh báo được đưa ra bằng tín hiệu âm thanh và hình ảnh thông qua biểu tượng trên màn hình. Tín hiệu sẽ to hơn cho đến khi cảnh báo được xác nhận.

Tin nhắn	Gây ra	Biện pháp khắc phục
 Door open Cửa mở	Thông báo này sẽ xuất hiện nếu cửa mở quá lâu.	Đóng cửa lại. Nhấn nút xác nhận. Báo thức đã kết thúc. Ghi chú Bạn có thể thiết lập thời gian để thông báo này xuất hiện (xem 7.2.11 Báo động cửa).
 Temperature Báo động nhiệt độ	Thông báo này xuất hiện nếu nhiệt độ không khớp với nhiệt độ đã cài đặt. Nguyên nhân gây ra sự khác biệt về nhiệt độ có thể là: - Có đồ ẩm để làm lạnh được đặt bên trong. - Có quá nhiều không khí ẩm trong phòng thổi vào khi sắp xếp lại và lấy các sản phẩm đã làm lạnh. Nguồn điện đã bị cắt trong một thời gian dài.	Nhấn nút xác nhận. Hiển thị nhiệt độ là nhiệt độ ấm nhất. Nhấn nút xác nhận. Nhiệt độ hiện tại sẽ nhấp nháy và màn hình sẽ hiển thị xen kẽ biểu tượng cảnh báo nhiệt độ cho đến khi đạt đến nhiệt độ cài đặt. Kiểm tra chất lượng hàng hóa đông lạnh.
 Error Lỗi	Thiết bị bị lỗi, có lỗi ở thiết bị hoặc một bộ phận của thiết bị bị lỗi.	Vận chuyển hàng hóa đông lạnh. Nhấn nút xác nhận. Mã lỗi được hiển thị. Nhấn nút xác nhận. Nếu có, mã lỗi khác sẽ được chỉ ra. hoặc Màn hình trạng thái có biểu tượng lỗi nhấp nháy sẽ hiển thị. Nhấn các nút điều hướng để hiển thị mã lỗi một lần nữa. Lưu ý mã lỗi và liên hệ với bộ phận dịch vụ khách hàng.
 Power Mất điện	Thông báo sẽ xuất hiện sau khi mất điện nếu nhiệt độ vượt quá giới hạn báo động khi có điện trở lại.	Nhấn nút xác nhận. Nhiệt độ ấm nhất sẽ được hiển thị. Nhấn nút xác nhận. Báo thức bị hủy và nhiệt độ hiện tại được hiển thị. Kiểm tra chất lượng hàng hóa đông lạnh.

Tin nhắn	Gây ra	Biện pháp khắc phục
 WiFi error Lỗi WLAN	Kết nối WLAN bị gián đoạn.	Kiểm tra kết nối. Nhấn nút xác nhận. Báo thức đã kết thúc.
 WWW error Lỗi WLAN WWW	Thông báo sẽ xuất hiện nếu không có kết nối Internet qua WLAN.	Kiểm tra kết nối. Nhấn nút xác nhận. Báo thức đã kết thúc.

7.3.2 Nhắc nhở

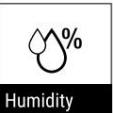
Lời nhắc xuất hiện khi bạn được yêu cầu làm điều gì đó. Chúng được đưa ra bằng tín hiệu âm thanh và trực quan thông qua biểu tượng trên màn hình. Xác nhận tín nhắn bằng cách nhấn nút xác nhận.

Tin nhắn	Gây ra	Biện pháp khắc phục
 FreshAir Bộ lọc than hoạt tính ReplaceFreshAir	Tin nhắn này xuất hiện 6 tháng một lần.	Bộ lọc than hoạt tính ReplaceFreshAir,  Lời nhắc đã đóng.
 Humidity*	Thông báo này xuất hiện nếu độ ẩm giảm. Đổ đầy khay nước.*	dưới 50%.*  Lời nhắc đã đóng.*

8 Tính năng

8.1 Khóa an toàn

Khóa ở cửa thiết bị được trang bị cơ chế an toàn.

8.1.1 Thiết bị khóa

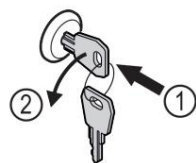

Hình 86 Ví dụ minh họa u Chèn chìa khóa. u Xoay chìa khóa ngược chiều kim đồng hồ 90°. w Thiết bị đã được khóa.

8.1.2 Mở khóa thiết bị

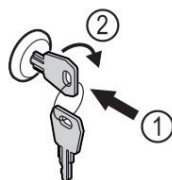

Hình 87 Ví dụ minh họa u Phím chèn Hình 87 (1).

u Xoay chìa khóa theo chiều kim đồng hồ 90°
 Hình 87 (2). w Thiết bị đã được mở khóa.

8.2 Nhãn

Nhãn mô tả như phụ kiện có thể được mua từ đại lý chuyên nghiệp của bạn. Bạn có thể sử dụng chúng để ghi chú các loại rượu được lưu trữ trong ngăn tương ứng.

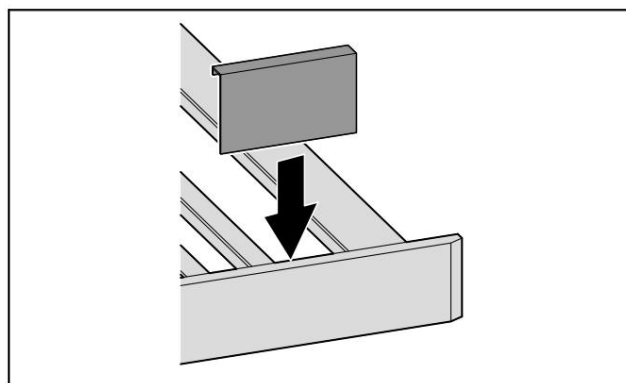

Hình 88
 u Dán nhãn từ phía trên.

BẢO TRÌ

9 Bảo trì

9.1 Trao đổi không khí qua bộ lọc than hoạt tính FreshAir

Rượu vang liên tục phát triển theo điều kiện môi trường xung quanh, vì vậy chất lượng không khí đóng vai trò thiết yếu để bảo quản.

Bộ lọc than hoạt tính FreshAir đảm bảo chất lượng không khí tối ưu. q Thay bộ lọc than hoạt

tính sau mỗi 6 tháng. q Vứt bỏ bộ lọc than hoạt tính cùng với rác thải sinh hoạt thông thường.

Lưu ý

Bạn có thể mua bộ lọc than hoạt tính FreshAir từ cửa hàng Liebherr-Hausgeräte tại home.liebherr.com/shop/de/deu/zubehor.html.

9.1.1 Thay thế bộ lọc than hoạt tính FreshAir

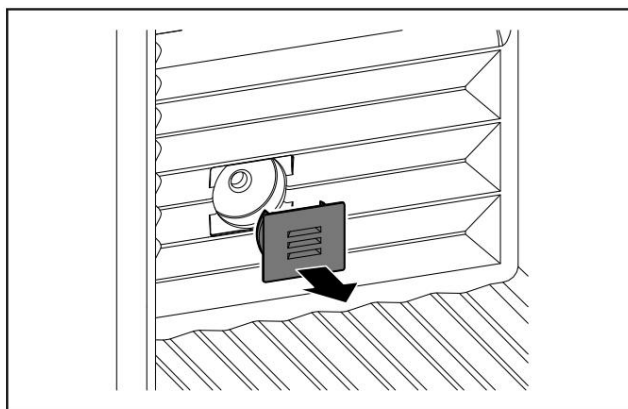

Hình 89 u
Tháo nắp ra.

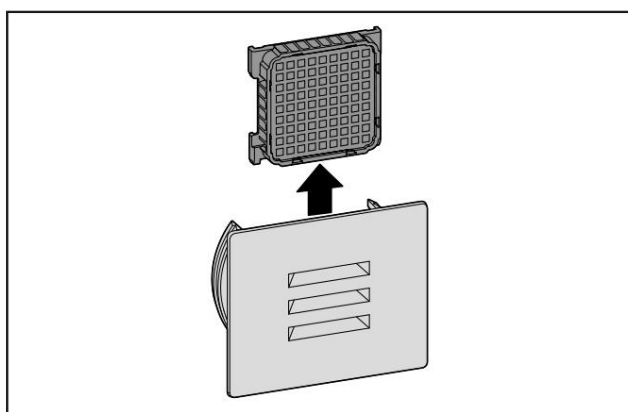

Hình 90 u
Kéo bộ lọc ra.

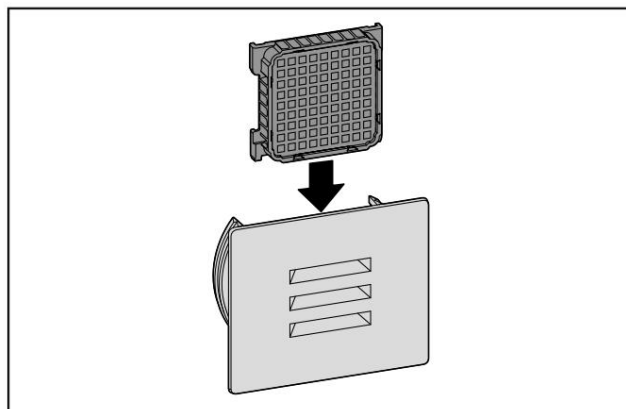

Hình 91
u Lắp bộ lọc mới.

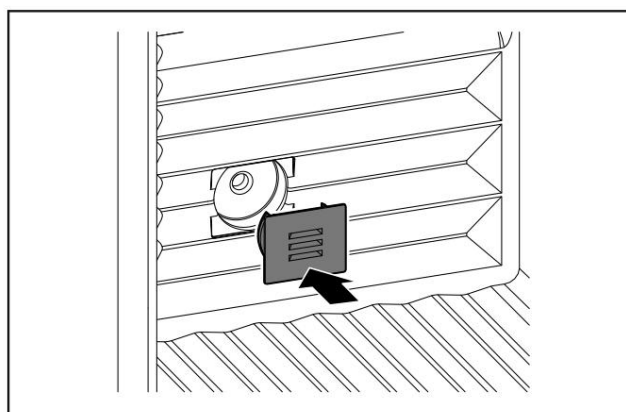

Hình 92 u
Đặt nắp lại đúng vị trí.

9.2 Vệ sinh thiết bị

9.2.1 Sẵn sàng



CẢNH BÁO Nguy

cơ điện giật! u Tháo đầu nối từ lạnh hoặc ngắt nguồn điện cung cấp.



CẢNH BÁO Nguy

cơ hỏa hoạn u Không làm hỏng mạch làm lạnh.

u Làm hỏng thiết bị. u Tháo đầu nối nguồn điện.

9.2.2 Vệ sinh vỏ máy

LƯU Ý vệ

sinh không đúng cách!

Hư hỏng thiết bị. u Chỉ sử dụng

vải lau mềm và chất tẩy rửa đa năng trung tính pH người dọn dẹp.

u Không sử dụng miếng bọt biển mài mòn hoặc len thép vì có thể gây trầy xước. u Không sử dụng bất kỳ

chất tẩy rửa sắc nhọn hoặc mài mòn nào, cũng như bất kỳ chất nào có chứa cát, clorua hoặc axit.

**CẢNH BÁO**

nguy cơ bị thương và hư hỏng do hơi nước nóng!

Hơi nước nóng có thể gây bỏng và làm hỏng bề mặt. Không sử dụng bất kỳ máy làm sạch bằng hơi nước nào!

u Lau sạch vỏ máy bằng vải mềm, sạch. Nếu rất bẩn, hãy sử dụng nước ấm với chất tẩy rửa trung tính. Bề mặt kính cũng có thể được vệ sinh bằng chất tẩy rửa kính.

9.2.3 Vệ sinh bên trong

LƯU Ý

sinh không đúng cách!

Hư hỏng thiết bị. u Chỉ sử dụng

vải lau mềm và chất tẩy rửa đa năng trung tính pH người dọn dẹp.

u Không sử dụng miếng bọt biển mài mòn hoặc len thép vì có thể gây trầy xước. u Không sử dụng bất

kỳ chất tẩy rửa sắc nhọn hoặc mài mòn nào, cũng như bất kỳ chất nào có chứa cát, cloxua hoặc axit.

u Bề mặt nhựa: vệ sinh bằng tay với vải mềm sạch, nước ấm và một ít chất tẩy rửa. u Bề mặt kim loại: vệ sinh bằng tay với vải mềm sạch, nước ấm và một ít chất tẩy rửa. u Lỗ thoát nước: loại bỏ cặn bẩn bằng vật mỏng (ví dụ như tăm bông).

9.2.4 Vệ sinh thiết bị

LƯU Ý

sinh không đúng cách!

Hư hỏng thiết bị. u Chỉ sử dụng

vải lau mềm và chất tẩy rửa đa năng trung tính pH người dọn dẹp.

u Không sử dụng miếng bọt biển mài mòn hoặc len thép vì có thể gây trầy xước. u Không sử dụng bất

kỳ chất tẩy rửa sắc nhọn hoặc mài mòn nào, cũng như bất kỳ chất nào có chứa cát, cloxua hoặc axit.

Vệ sinh bằng khăn ẩm, không xơ: - Kệ đựng chai u

Vệ sinh thiết bị.

9.2.5 Sau khi vệ sinh u Lau khô

thiết bị và các bộ phận. u Kết nối và bật thiết bị. u Lặp lại việc vệ sinh thường xuyên.

10 Trợ giúp khách hàng

10.1 Thông số kỹ thuật

Tải trọng tối đa của thiết bị		
Thiết bị	Chiều rộng thiết bị 600 mm (xem hướng dẫn lắp đặt, kích thước thiết bị)	Chiều rộng thiết bị 750 mm (xem hướng dẫn lắp đặt, kích thước thiết bị)
Kệ đựng chai lọ	60kg	60kg

Chiếu sáng	
Lớp 1	Nguồn sáng
Sản phẩm này chứa một hoặc nhiều nguồn sáng đạt hiệu suất năng lượng loại G.	DẪN ĐẾN

1 Thiết bị có thể chứa các nguồn sáng có các mức hiệu suất năng lượng khác nhau. Mức hiệu suất năng lượng thấp nhất được chỉ định.

Đối với các thiết bị có kết nối WiFi:*

Thông số tần số*	
Dải tần số	2,4 GHz
Bức xạ tối đa quyền lực	< 100 mW
Mục đích của thiết bị không dây	Tích hợp vào mạng WiFi cục bộ để truyền dữ liệu

10.2 Tiếng ồn khi vận hành

Thiết bị phát ra nhiều tiếng động khác nhau khi bật.

- Ở nhiệt độ cao hơn, thiết bị sử dụng ít năng lượng hơn nhưng hoạt động lâu hơn. Nó yên tĩnh hơn.
- Ở nhiệt độ thấp hơn, thực phẩm được làm mát nhanh hơn to hơn.

Ví dụ: *

Chức năng bật (xem 7.2 Chức năng của thiết bị) • Quạt

đang chạy • Thực

phẩm mới thêm vào • Nhiệt độ

môi trường cao • Cửa mở trong một

thời gian

Tiếng ồn	Nguyên nhân có thể	Loại tiếng ồn
Súy bọt bắn tung tóe	Và Chất làm mát chảy vào mạch làm mát.	Tiếng ồn hoạt động bình thường
Tiếng rít	Chất làm mát phun vào mạch làm mát.	Tiếng ồn hoạt động bình thường
Tiếng vo ve	Thiết bị đang làm mát. Thẻ tích phụ thuộc vào công suất làm mát.	Tiếng ồn hoạt động bình thường
Tiếng rì rào rì rào	Và Quạt đang chạy. Hoạt động	bình thường tiếng ồn
Nhấp chuột	Các thành phần được bật và tắt.	Tiếng ồn chuyển mạch bình thường
Tiếng vo ve lạch cạch	hoặc Van hoặc nắp đang hoạt động.	Tiếng ồn chuyển mạch bình thường

Tiếng ồn	Khả thi gây ra	Loại tiếng ồn	Năng
Rung động	Thiết lập không đúng	Tiếng ồn bị lỗi	Cân bằng thiết bị bằng chân có thể điều chỉnh.

Tiếng ồn	Khả thi gây ra	Loại tiếng ồn Nâng	
Tiếng lạch cạch	Linh kiện, vật dụng bên trong thiết bị	Tiếng ồn bị lỗi	Các thành phần an toàn. Rời khỏi đủ khoảng cách giữa các mục.

10.3 Lỗi kỹ thuật

Thiết bị của bạn được thiết kế và chế tạo để đảm bảo hoạt động đáng tin cậy và có tuổi thọ cao. Trong trường hợp không may xảy ra lỗi trong quá trình vận hành, vui lòng kiểm tra xem lỗi có phải do lỗi vận hành không. Nếu có, bạn sẽ phải trả phí gọi điện và chi phí sửa chữa ngay cả khi vẫn còn trong thời hạn bảo hành.

Bạn có thể tự mình sửa những lỗi sau.

10.3.1 Chức năng của thiết bị

Khuyết điểm	Gây ra	Biện pháp khắc phục
Thiết bị không hoạt động.	Thiết bị chưa được bật. u Bật thiết bị.	
	Phích cắm điện không được cắm đúng cách vào ổ cắm.	u Kiểm tra phích cắm điện.
	Có điều gì đó không ổn với cầu chì ổ cắm điện.	u Kiểm tra cầu chì.
	Mất điện	u Giữ thiết bị đóng lại.
	Ổ cắm IEC không được cắm đúng cách vào thiết bị.	u Kiểm tra ổ cắm IEC.
Nhiệt độ không đủ lạnh.	Cửa thiết bị không được đóng đúng cách.	u Đóng cửa thiết bị.
	Nhiệt độ môi trường quá cao.	u Giải pháp cho vấn đề: (xem 1.4 Phạm vi sử dụng của thiết bị)
	Thiết bị đã được mở quá nhiều lần hoặc quá lâu.	Đợi xem nhiệt độ yêu cầu có tự điều chỉnh không. Nếu không, hãy liên hệ với Dịch vụ khách hàng. (xem 10.4 Dịch vụ khách hàng)
	Nhiệt độ được cài đặt không đúng. u Giảm nhiệt độ xuống và kiểm tra sau 24 giờ.	
	Thiết bị quá gần nguồn nhiệt (lò nướng, lò tản nhiệt, v.v.).	u Di chuyển thiết bị hoặc nguồn nhiệt.
Gioăng cửa bị lỗi hoặc cần thay thế vì lý do khác.	Có thể thay thế gioăng cửa. Có thể thay thế mà không cần dụng cụ chuyên dụng.	u Liên hệ với Dịch vụ Khách hàng. (xem 10.4 Dịch vụ Khách hàng)
Thiết bị tích tụ quá nhiều đá hoặc hơi nước ngưng tụ.	Gioăng cửa có thể đã trượt ra khỏi rãnh.	u Kiểm tra xem gioăng cửa đã được lắp chặt vào rãnh chưa.
Thiết bị nóng khi chạm vào bên ngoài*.	Nhiệt của mạch làm lạnh được sử dụng để tránh ngưng tụ.	u Đây là điều bình thường.

10.3.2 Tính năng

Khuyết điểm	Gây ra	Biện pháp khắc phục
Mốc trên chai rượu	Tương tự như các loại vòng bi khác, u Loại bỏ mọi thành tùy thuộc vào loại keo dán được sử dụng cho nhãn.	cận keo dính. Một lớp nấm mốc nhỏ có thể hình
Đèn bên trong không sáng.	Thiết bị chưa được bật. u Bật thiết bị.	
	Cửa đã mở lâu hơn 15 phút.	u Đèn chiếu sáng bên trong sẽ tự động tắt sau khoảng 15 phút khi cửa mở.
	Đèn LED bên trong bị lỗi hoặc nắp bị hỏng.	u Liên hệ với Dịch vụ Khách hàng. (xem 10.4 Dịch vụ Khách hàng)

10.4 Dịch vụ khách hàng

Trước tiên hãy kiểm tra xem bạn có thể tự khắc phục lỗi hay không (xem mục 10 Trợ giúp khách hàng). Nếu bạn không thể khắc phục sự cố, hãy liên hệ với Dịch vụ khách hàng.

Bạn có thể tìm địa chỉ trong tờ rơi kèm theo "Liebherr-Service" hoặc tại home.liebherr.com/service.



CẢNH BÁO Sửa

chữa không chuyên nghiệp!

Thường

tích. u Bất kỳ sửa chữa và hành động nào - không được chỉ định rõ ràng - trên thiết bị và cấp nguồn chỉ được thực hiện bởi nhân viên bảo dưỡng. (xem phần 9 Bảo trì) u Cấp nguồn bị hỏng chỉ có thể được thay thế bởi nhà sản xuất, Dịch vụ khách hàng của nhà sản xuất hoặc một người có trình độ tương đương. u Trong trường hợp thiết bị có đầu nối IEC, khách hàng có thể thực hiện thay đổi.

10.4.1 Liên hệ với Dịch vụ Khách hàng

Đảm bảo rằng thông tin thiết bị sau đây có sẵn:

q Tên thiết bị (mẫu và chỉ mục) q Số dịch vụ

(Dịch vụ) q Số sê-ri (Số S)

u Gọi thông tin về thiết bị thông qua màn hình hiển thị.

-hoặc-

u Tham khảo bảng loại để biết thông tin về thiết bị. (xem 10.5 Bảng kiểu máy)

u Ghi lại thông tin về thiết bị. u Thông báo cho

bộ phận chăm sóc khách hàng: Báo cáo lỗi và thông tin về thiết bị. w Điều này sẽ giúp

chúng tôi cung cấp cho bạn dịch vụ nhanh hơn và chính xác hơn.

u Thực hiện theo hướng dẫn tiếp theo từ Bộ phận Dịch vụ Khách hàng.

10.5 Tấm mô hình

Tấm chữ nằm ở góc dưới bên trái bên trong thiết bị.

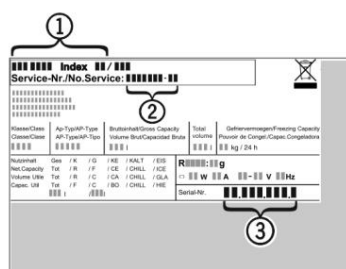

Hình 93

(1) Mô tả thiết bị (2) Số dịch

(3) Số sê-ri.

vụ u Lưu ý dữ liệu

trên tấm mô hình.

11 Tắt máy

u Làm trống thiết bị. u Tắt thiết bị. (xem 7.2.2 Bật thiết bị và tắt) u

Rút phích cắm điện ra khỏi ổ cắm. u Tháo ổ cắm IEC

nếu cần: Rút ổ cắm IEC ra khỏi phích cắm của thiết bị và đồng thời di chuyển sang trái và phải. u Vệ sinh thiết bị. (xem 9.2 Vệ sinh thiết bị) u Để máy mở để không có mùi

khó chịu phát sinh.

12 Xử lý

12.1 Chuẩn bị thiết bị để thải bỏ



Liebherr sử dụng pin trong một số thiết bị của mình. Tại EU, vì lý do môi trường, luật pháp yêu cầu người dùng cuối phải tháo pin này trước khi vứt bỏ các thiết bị cũ. Nếu thiết bị của bạn có pin, sẽ có thông báo tương ứng kèm theo.

Đèn

Nếu bạn có thể tự tháo đèn mà không làm hỏng chúng, hãy tháo chúng ra trước khi vứt bỏ.

u Ngừng sử dụng thiết bị. u Nếu có thể: tháo đèn mà không làm hỏng chúng.

12.2 Xử lý thiết bị theo cách thân thiện với môi trường



Thiết bị này vẫn chứa các vật liệu có giá trị và phải được xử lý riêng với rác thải đô thị chưa phân loại.



Vứt bỏ pin riêng với thiết bị cũ. Để làm như vậy, bạn có thể trả lại pin miễn phí cho các nhà bán lẻ cũng như các trung tâm tái chế và trung tâm thu gom vật liệu tái chế.

Đèn

Xử lý đèn đã tháo bỏ thông qua hệ thống thu gom tương ứng.

Đối với Đức:

Bạn có thể vứt bỏ thiết bị miễn phí thông qua các thùng thu gom loại 1 tại các trung tâm thu gom vật liệu tái chế và tái chế tại địa phương. Khi mua tủ lạnh/tủ đông mới, nếu diện tích bán hàng > 400 m², các nhà bán lẻ cũng sẽ lấy lại thiết bị cũ miễn phí.



CẢNH BÁO

Rò rỉ chất làm mát và dầu!

Cháy. Chất làm mát chứa trong thiết bị thân thiện với môi trường, nhưng cũng dễ cháy. Dầu chứa trong thiết bị dễ cháy. Chất làm mát và dầu thoát ra có thể bắt lửa nếu nồng độ đủ cao và tiếp xúc với nguồn nhiệt bên ngoài. u Không làm hỏng đường ống của mạch làm mát và máy nén.

u Tuân thủ các lưu ý khi vận chuyển thiết bị. u Vận chuyển thiết bị mà không làm hỏng thiết bị. u Vứt bỏ pin, đèn và thiết bị theo đúng thông số kỹ thuật nêu trên.



home.liebherr.com/fridge-manuals

EN lưu trữ rượu vang

Ngày phát hành: 20250217

Mã số sản phẩm: 7080556-00